



Suszarka z pompą ciepła

Instrukcja obsługi

DV16T8520**

SAMSUNG



Spis treści

Zasady bezpieczeństwa	4
Co należy wiedzieć o instrukcjach bezpieczeństwa	4
Ważne symbole ostrzegawcze	4
Ważne zasady bezpieczeństwa	5
Aby zminimalizować ryzyko wystąpienia pożaru w suszarce, należy stosować się do poniższych zaleceń	8
Krytyczne ostrzeżenia dotyczące instalacji	9
Krytyczne ostrzeżenia dotyczące użytkowania	10
Przestrogi dotyczące użytkowania	11
Krytyczne ostrzeżenia dotyczące czyszczenia	13
Zapobieganie zamarzaniu	13
Instrukcje dotyczące symbolu WEEE	13
Instalacja	14
Zawartość zestawu	14
Wymagania dotyczące instalacji	16
Instalacja krok po kroku	17
Środowisko	23
Przed rozpoczęciem	24
Wskazówki dotyczące suszenia	24
Obsługa	26
Panel sterowania	26
Omówienie cykli	28
SmartThings	31
Konserwacja	36
Opróżnianie zbiornika wody	36
Instalacja miękkiego filtra mikrocząsteczek (filtr opcjonalny)	37
Czyszczenie	38
Rozwiązywanie problemów	44
Lista kontrolna	44
Kody informacyjne	46





Parametry	47
Tabela konserwacji tkanin	47
Ochrona środowiska	48
Dane techniczne	49
Arkusz danych technicznych	50
Pobór mocy	51
Pobór mocy trybu czuwania sieci	51





Zasady bezpieczeństwa

Gratulujemy zakupu nowej suszarki firmy Samsung. Niniejsza instrukcja zawiera istotne informacje dotyczące instalacji, użytkowania i konserwacji posiadanego urządzenia. Przeczytanie niniejszej instrukcji pozwoli w pełni wykorzystać zalety i funkcje suszarki.

Co należy wiedzieć o instrukcjach bezpieczeństwa

Ostrzeżenia i ważne wytyczne dotyczące bezpieczeństwa umieszczone w tej instrukcji nie obejmują wszystkich warunków i sytuacji, z którymi może zetknąć się użytkownik. Użytkownik powinien zachować ostrożność podczas instalacji, konserwacji i obsługi suszarki.

W przypadku problemów lub sytuacji, których nie rozumiesz, należy skontaktować się z producentem.

Ważne symbole ostrzegawcze

Znaczenie symboli używanych w tej instrukcji obsługi:

OSTRZEŻENIE

Zagrożenia lub niebezpieczne czynności, które mogą prowadzić do poważnego kalectwa, śmierci i/lub zniszczenia mienia.

PRZESTROGA

Zagrożenia lub niebezpieczne czynności, które mogą prowadzić do obrażeń albo uszkodzenia mienia.

PRZESTROGA

Aby zminimalizować ryzyko pożaru lub wybuchu, należy przestrzegać poniższych podstawowych środków ostrożności.

UWAGA

Ryzyko obrażeń ciała lub uszkodzenia mienia.

Przeczytaj instrukcje

Oznaczenia mają za zadanie zapobiec obrażeniom użytkownika i innych osób.

Należy ich bezwzględnie przestrzegać.

Po przeczytaniu niniejszej instrukcji należy zachować ją na przyszłość.

Przed rozpoczęciem korzystania z urządzenia należy przeczytać wszystkie instrukcje.

Jak w przypadku każdego innego urządzenia zasilanego elektrycznością i zawierającego części ruchome istnieją potencjalne zagrożenia użytkowania. Aby zapewnić bezpieczeństwo podczas korzystania z urządzenia, należy zaznajomić się z zasadami jego działania i zachować odpowiednią ostrożność.

OSTRZEŻENIE

Ryzyko pożaru

- Jedynie wykwalifikowani pracownicy serwisu mogą podłączać to urządzenie.
- Suszarkę należy zainstalować zgodnie z instrukcjami producenta i lokalnymi przepisami.
- Aby zmniejszyć ryzyko poważnych obrażeń lub śmierci, należy przestrzegać wszystkich instrukcji instalacji.



OSTRZEŻENIE

Aby zmniejszyć ryzyko pożaru, porażenia prądem lub obrażeń ciała, podczas korzystania z urządzenia należy stosować podstawowe środki ostrożności, między innymi te opisane poniżej.

1. Osoby o ograniczonej sprawności fizycznej, sensorycznej lub umysłowej bądź o niedostatecznym doświadczeniu i wiedzy (np. dzieci) nie powinny korzystać z urządzenia bez nadzoru lub przeszkolenia w zakresie obsługi przez inną osobę odpowiedzialną za ich bezpieczeństwo.
2. **Do użytku w Europie:** urządzenie mogą obsługiwać dzieci od lat 8 i osoby o ograniczonej sprawności fizycznej, sensorycznej lub umysłowej bądź o niedostatecznym doświadczeniu i wiedzy pod odpowiednim nadzorem lub po uprzednim przeszkoleniu w zakresie bezpiecznej obsługi urządzenia i wyjaśnieniu ryzyka związanego z niewłaściwym korzystaniem z urządzenia. Dzieciom nie wolno bawić się urządzeniem. Dzieci nie mogą czyścić ani konserwować urządzenia bez nadzoru.
3. Należy pilnować, aby dzieci nie bawiły się urządzeniem.
4. Ze względów bezpieczeństwa uszkodzony przewód zasilający musi zostać wymieniony przez producenta, w autoryzowanym serwisie lub przez wykwalifikowaną osobę.
5. Należy użyć nowych przyłączy, które zostały dostarczone z produktem. Nie wolno używać starych przyłączy.
6. Urządzenia, w których otwory wentylacyjne znajdują się w podstawie, należy ustawiać tak, aby dywan nie blokował otworów.



Zasady bezpieczeństwa

7. **Do użytku w Europie:** dzieci poniżej 3 roku życia nie powinny przebywać w pobliżu urządzenia, chyba że znajdują się pod stałą opieką.
8. **PRZESTROGA:** ze względów bezpieczeństwa w przypadku niezamierzonego zresetowania przerywaczy termicznych nie należy podłączać urządzenia za pomocą zewnętrznego włącznika (np. włącznika czasowego) ani podłączać do obwodu, który jest regularnie włączany i wyłączany przez urządzenie zasilające.
9. Nie należy używać suszarki, jeśli podczas prania zastosowano przemysłowe środki chemiczne.
10. Należy regularnie czyścić filtr wyłapujący włókna (zależnie od wyposażenia).
11. Nie wolno dopuszczać, aby strzępki tkanin i włókna gromadziły się wokół suszarki. (nie dotyczy urządzeń, których otwory wentylacyjne wychodzą na zewnątrz budynku).
12. W przypadku urządzeń, które działają na paliwo lub wykorzystują otwarty ogień, aby uniknąć filtrowania gazów z urządzenia z powrotem do pomieszczenia, należy zapewnić odpowiednią wentylację.
13. Nie wolno suszyć nieupranych rzeczy.
14. Rzeczy nasiąknięte takimi substancjami, jak olej spożywczy, aceton, alkohol, benzyna, nafta, odplamiacze, terpentyna, woski i środki do usuwania wosku należy przed suszeniem w suszarce wyprać w gorącej wodzie z dodatkową ilością detergentu.
15. W suszarce nie należy suszyć rzeczy z gumy piankowej (pianki lateksowej), czepków prysznicowych, tkanin wodoodpornych i podgumowanych oraz poduszek wypełnionych wkładem z gumy piankowej.



16. Środki zmiękczające do tkanin lub inne tego rodzaju preparaty należy stosować zgodnie z instrukcjami ich producentów.
17. Końcowa część cyklu suszenia odbywa się w niższej temperaturze (cykl chłodzenia). Dzięki temu rzeczy w suszarce pozostawiane są w temperaturze gwarantującej, że nie dojdzie do ich zniszczenia.
18. Należy usunąć z kieszeni wszystkie objekty (np. zapalniczki i zapalniczki).
19. **OSTRZEŻENIE:** Nie wolno wyłączać suszarki przed zakończeniem cyklu suszenia, chyba że wszystkie ubrania zostaną szybko wyjęte i rozłożone tak, aby doszło do rozproszenia ciepła.
20. Rury spalinowej używanej do odprowadzania spalin z urządzeń działających na gaz lub paliwo nie można używać do odprowadzania powietrza.
21. Urządzenia nie wolno umieszczać za zamkniętymi drzwiami ani drzwiami przesuwными lub wyposażonymi w zawiasy od strony przeciwnej w stosunku do zawiasów suszarki, jeśli uniemożliwia to całkowite otwarcie drzwiczek suszarki.
22. **OSTRZEŻENIE:** urządzenia nie należy podłączać za pomocą zewnętrznego włącznika (np. włącznika czasowego) ani podłączać do obwodu, który jest regularnie włączany i wyłączany przez urządzenie zasilające.
Dotyczy tylko modelu z pompą ciepła: instrukcje powinny zawierać także następujące treści:
OSTRZEŻENIE: otwory wentylacyjne w obudowie urządzenia i elementach zabudowy nie mogą być zasłonięte.
OSTRZEŻENIE: należy uważać, aby nie uszkodzić obiegu, w którym płynie czynnik chłodniczy.



Zasady bezpieczeństwa

Aby zminimalizować ryzyko wystąpienia pożaru w suszarce, należy stosować się do poniższych zaleceń

PRZESTROGA

Przedmioty zaplamione lub zanurzone w oleju spożywczym stwarzają ryzyko pożaru i nie powinny być wkładane do suszarki bębnowej. Przedmioty zanieczyszczone olejem mogą dokonać samozapłonu, zwłaszcza w przypadku wystawienia na źródła ciepła, takie jak wewnątrz suszarki. Przedmioty nagrzewają się, powodując utlenianie oleju. Proces utleniania powoduje emisję ciepła. Jeśli ciepło nie może rozproszyć się, przedmioty nagrzewają się na tyle, że mogą ulec zapłonowi. Umieszczenie zanieczyszczonych olejem przedmiotów na stosie może uniemożliwić rozpraszanie ciepła, przez co stanowią zagrożenie pożarowe. Jeśli konieczne jest umieszczenie przedmiotów zanieczyszczonych olejem spożywczym lub produktami do pielęgnacji włosów w suszarce, najpierw należy uprać je w gorącej wodzie z dodatkiem detergentu – ograniczy to, choć nie wyeliminuje, ryzyko. Należy użyć cyklu „studzenia” suszarki w celu zmniejszenia temperatury przedmiotów. Nie należy wyjmować ich z suszarki ani układać w stos, gdy są gorące.

Przedmioty, które zostały wcześniej czyszczone, prane, nasączone lub zanieczyszczone benzyną, rozpuszczalnikami lub innymi łatwopalnymi bądź wybuchowymi substancjami, nie powinny być umieszczane w suszarce. Wysoce łatwopalne substancje powszechnie stosowane w gospodarstwie domowym obejmują aceton, denaturat, benzynę, naftę, odplamiacze (niektóre marki), terpentynę, wosk i zmywacz do wosku.

Przedmioty zawierające gumę piankową (zwaną również pianą lateksową) lub gumę o podobnej teksturze. Materiały tego typu nie powinny być suszone w suszarce z ustawionym podgrzewaniem. Materiały gumowe po podgrzaniu mogą ulec samozapłonowi.

Nie należy stosować w suszarce zmiękczaczy do tkanin ani podobnych produktów w celu wyeliminowania elektryczności statycznej, chyba że takie działanie zostało wyraźnie zalecone przez producenta zmiękczacza bądź podobnego produktu.

Nie należy wkładać do suszarki bielizny z metalowymi elementami wzmacniającymi. Poluzowanie takich elementów podczas suszenia może spowodować uszkodzenie urządzenia. Tam, gdzie to możliwe, do suszenia takich przedmiotów należy stosować półkę do suszenia.

Nie należy wkładać do suszarki plastikowych przedmiotów, takich jak zastony prysznicowe lub wodoodporne śliniaki dla dzieci.

Nie należy wkładać do suszarki przedmiotów gumowanych, wyposażonych w gumowe wkładki, poduszki, kaloszy ani gumowanych tenisówek.

W suszarce nie należy suszyć nieupranych przedmiotów (także w trybie suszenia w pralce itp.).

Rzeczy nasiąknięte takimi substancjami, jak olej spożywczy, aceton, alkohol, benzyna, nafta, odplamiacze, terpentyna, woski i środki do usuwania wosku należy przed suszeniem w suszarce wyprać w gorącej wodzie z dodatkową ilością detergentu.

W suszarce nie należy suszyć rzeczy z gumy piankowej (pianki lateksowej), czepków prysznicowych, tkanin wodoodpornych i podgumowanych oraz poduszek wypełnionych wkładem z gumy piankowej.

Środki zmiękcżające do tkanin lub inne tego rodzaju preparaty należy stosować zgodnie z instrukcjami ich producentów.

Końcowa część cyklu suszenia odbywa się w niższej temperaturze (cykl chłodzenia). Dzięki temu rzeczy w suszarce pozostawiane są w temperaturze gwarantującej, że nie dojdzie do ich zniszczenia.



Przedmioty zanieczyszczone olejem mogą dokonać samozapłonu, zwłaszcza w przypadku wystawienia na źródła ciepła, takie jak wewnątrz suszarki. Przedmioty nagrzewają się, powodując utlenianie oleju. Proces utleniania powoduje emisję ciepła. Jeśli ciepło nie może rozprzyszczyć się, przedmioty nagrzewają się na tyle, że mogą ulec zapłonowi. Umieszczenie zanieczyszczonych olejem przedmiotów na stosie może uniemożliwić rozpraszanie ciepła, przez co stanowią zagrożenie pożarowe.

Jeśli konieczne jest umieszczenie przedmiotów zanieczyszczonych olejem spożywczym lub produktami do pielęgnacji włosów w suszarce, najpierw należy uprać je w gorącej wodzie z dodatkiem detergentu. Ograniczy to, choć nie wyeliminuje, ryzyko.

Nie wolno wyłączać suszarki przed zakończeniem cyklu suszenia, chyba że wszystkie ubrania zostaną szybko wyjęte i rozłożone tak, aby doszło do rozproszenia ciepła.

Należy usunąć z kieszeni wszystkie obiekty (np. zapalniczki i zapalaki).

Suszarka bębnowa (lub pralka z trybem suszenia) nie powinna być wykorzystywana do suszenia w przypadku, gdy do czyszczenia używa się przemysłowych środków chemicznych.

Krytyczne ostrzeżenia dotyczące instalacji

OSTRZEŻENIE

Instalacja urządzenia musi zostać wykonana przez wykwalifikowanego technika lub pracownika serwisu.

- W przeciwnym razie może dojść do porażenia prądem, pożaru, wybuchu, problemów z produktem lub obrażeń ciała.

Przewód zasilający należy podłączyć do gniazda prądu zmiennego. Dane gniazdo powinno być używane tylko z tym urządzeniem. Ponadto nie wolno korzystać z przedłużacza.

- Współdzielenie gniazda z innymi urządzeniami za pomocą listwy zasilającej lub przedłużacza przewodu zasilającego może spowodować porażenie prądem lub pożar.
- Należy upewnić się, że napięcie, częstotliwość i natężenie prądu są takie same, jak w specyfikacji produktu. W przeciwnym wypadku może dojść do porażenia prądem elektrycznym lub pożaru. Wtyczkę należy pewnie i bezpiecznie włożyć do gniazda.

Z bolców wtyczki zasilania należy regularnie usuwać suchą szmatką wszystkie obce substancje (takie jak kurz) czy wodę.

- Wtyczkę należy odłączyć i przetrzeć ją suchą szmatką.
- W przeciwnym wypadku może dojść do porażenia prądem elektrycznym lub pożaru.

Opakowania należy przechowywać w miejscu niedostępnym dla dzieci, ponieważ mogą być dla nich niebezpieczne.

- Nałożenie worka na głowę przez dziecko może doprowadzić do uduszenia.

Urządzenie wymaga właściwego uziemienia.

Nie wolno łączyć urządzenia do rury gazowej, rury wodociągowej z tworzyw sztucznych ani linii telefonicznej.

- Może to spowodować porażenie prądem, pożar, wybuch, problemy z produktem lub obrażenia ciała.
- Nie wolno podłączać przewodu zasilającego do gniazda, które nie jest prawidłowo uziemione. Zawsze należy upewnić się, że uziemienie jest zgodne z przepisami lokalnymi i krajowymi.

Nie należy instalować ani używać urządzenia tak, aby było narażone na czynniki zewnętrzne.



Zasady bezpieczeństwa

Nie wolno używać uszkodzonych wtyczek, przewodów zasilających lub poluzowanych gniazd.

- Grozi to porażeniem prądem lub pożarem.

Ze względów bezpieczeństwa uszkodzona wtyczka lub przewód zasilający muszą zostać wymienione przez producenta w autoryzowanym serwisie lub przez odpowiednio wykwalifikowanego technika.

Urządzenie należy ustawić w pobliżu łatwo dostępnego gniazdka.

Nie wolno naciągać ani nadmiernie zginać przewodu zasilającego.

Nie wolno skręcać ani wiązać przewodu zasilającego.

Nie wolno zawieszать przewodu zasilającego na metalowych obiektach, kłaść na nim ciężkich przedmiotów, kłaść go między obiektami ani wciskać go za urządzenie.

- Grozi to porażeniem prądem lub pożarem.

Nie wolno odłączać wtyczki zasilania, ciągnąc za sam przewód.

- Przewód zasilający należy odłączać, przytrzymując go za wtyczkę.
- W przeciwnym wypadku może dojść do porażenia prądem elektrycznym lub pożaru.

Urządzenie wymaga właściwego uziemienia. Nie wolno podłączać przewodu zasilającego do gniazda, które nie jest prawidłowo uziemione, zgodnie z przepisami lokalnymi i krajowymi. Patrz instrukcje instalacji uziemienia urządzenia.

Urządzenie należy umieścić na solidnym i równym podłożu.

- W przeciwnym razie może dojść do nadmiernych wibracji, hałasu lub problemów z urządzeniem.

Ponieważ składniki lakierów do włosów mogą obniżyć właściwości hydrofilowe wymiennika ciepła, powodując skraplanie się wody na zewnętrznych elementach urządzenia podczas fazy chłodzenia, nie należy instalować urządzenia w gabinetach kosmetycznych.

Urządzenie powinno zostać ustawione w pobliżu źródła zasilania, doptywu wody i rur odpływowych.

Krytyczne ostrzeżenia dotyczące użytkowania

OSTRZEŻENIE

Nie wolno pozwalać dzieciom ani zwierzętom domowym wspinać się na urządzenie. Ponadto w przypadku pozbywania się urządzenia należy usunąć blokadę drzwiczek suszarki (dźwignię).

- Dzieci mogłyby spaść i doznać obrażeń.
- Jeśli dzieci zamkną się w urządzeniu, mogą się udusić.

Nie wolno próbować uzyskiwać dostępu do wnętrza produktu, gdy obraca się bęben.

Nie wolno siadać na produkcie ani opierać się o jego drzwiczki.

- Niezastosowanie się do tego zalecenia może spowodować przewrócenie się urządzenia i być przyczyną obrażeń ciała.

Pranie można suszyć tylko po jego odwirowaniu w pralce.

Nie wolno suszyć nieupranych rzeczy.

Nie wolno pić wody z kondensacji.

Nie wolno wyłączać suszarki przed zakończeniem cyklu suszenia, chyba że wszystkie ubrania zostaną szybko wyjęte i rozłożone tak, aby doszło do rozproszenia ciepła.



Nie wolno suszyć prania skażonego materiałami łatwopalnymi, takimi jak benzyna, nafta, benzen, rozcieńczalnik, alkohol itp.

- Może to spowodować porażenie prądem, pożar lub wybuch.

Nie należy pozwalać zwierzętom domowym na obgryzanie suszarki ani bawienie się nią.

- Może to spowodować porażenie prądem lub obrażenia ciała.

W przypadku pozbywania się produktu należy oddzielić od niego drzwiczki i przewód zasilający.

- Niezastosowanie się do tego zalecenia może spowodować uszkodzenie przewodu zasilającego lub obrażenia ciała.

Nie wolno dotykać wtyczki ani przewodu zasilającego mokrymi rękami.

- Grozi to porażeniem prądem.

W przypadku wycieku gazu (gazu mieszkowego, propanu, LPG) nie dotykać urządzenia ani przewodu zasilającego i niezwłocznie przewietrzyć pomieszczenie.

- Nie wolno używać wentylatora.
- Iskra mogłaby spowodować wybuch lub pożar.

Nie wolno naprawiać, wymieniać ani próbować naprawiać jakiegokolwiek części urządzenia, chyba że jest to zalecane w instrukcji naprawy przez użytkownika. Do naprawy tego urządzenia są też potrzebne określone umiejętności.

Nie wolno próbować samodzielnie naprawiać, rozbierać ani modyfikować urządzenia.

- Nie wolno stosować bezpieczników niestandardowych (miedzianych, z drutu stalowego itd.).
- Gdy konieczna jest naprawa lub ponowna instalacja urządzenia, należy skontaktować się z najbliższym punktem serwisowym.
- W przeciwnym razie może dojść do porażenia prądem, pożaru, problemów z produktem lub obrażeń ciała.

Ten produkt jest przeznaczony wyłącznie do użytku domowego.

Korzystanie z niego w celach biznesowych jest uznawane za niewłaściwy użytek. W takim przypadku produkt nie będzie objęty standardową gwarancją firmy Samsung, a firma Samsung nie będzie odpowiedzialna za usterki lub uszkodzenia spowodowane niewłaściwym użytkowaniem.

Jeśli z urządzenia dobiega nietypowy hałas, czuć dziwny zapach lub wydobywa się dym, należy natychmiast odłączyć zasilanie i skontaktować się z punktem serwisowym.

- W przeciwnym razie może dojść do porażenia prądem elektrycznym lub pożaru.

Nie wolno pozwalać dzieciom (ani zwierzętom) bawić się w urządzeniu lub na nim. Ponieważ trudno jest otworzyć od wewnątrz drzwiczki urządzenia, w przypadku uwięzienia w środku dzieci mogą ulec poważnym obrażeniom.

Przestrogi dotyczące użytkowania

PRZESTROGA

Nie wolno stawiać na górnej części urządzenia ani kłaść na niej przedmiotów (takich jak pranie, zapalone świece lub papierosy, naczynia, środki chemiczne, przedmioty metalowe itp.).

- Może to spowodować porażenie prądem, pożar, problemy z produktem lub obrażenia ciała.



Zasady bezpieczeństwa

Nie wolno dotykać szklanych drzwiczek i wnętrza bębna w trakcie suszenia ani tuż potem. Elementy te są gorące.

- Może to doprowadzić do poparzeń.

Okienko w drzwiczkach nagrzewa się podczas suszenia. W związku z tym nie należy ich dotykać.

Należy również zadbać, aby dzieci nie bawiły się w pobliżu suszarki i nie dotykały drzwiczek.

- Może to doprowadzić do poparzeń.

Nie wolno naciskać przycisków paznokciami ani przy użyciu ostrych przedmiotów, takich jak szpilki, noże itp.

- Może to spowodować porażenie prądem lub obrażenia ciała.

Nie wolno suszyć ubrań zawierających lateks lub materiały gumowe o podobnej powierzchni.

- Podgrzanie takiej gumy może doprowadzić do pożaru.

Nie wolno suszyć ubrań zabrudzonych olejem roślinnym lub olejem kuchennym. Duża ilość oleju nie zostanie usunięta podczas prania. Ponadto należy korzystać z cyklu suszenia bez podgrzewania, aby pranie nie nagrzewało się.

- Wysoka temperatura powstająca wskutek utleniania oleju może doprowadzić do pożaru.

Nie należy suszyć przedmiotów zabrudzonych takimi substancjami jak olej, kremy, balsamy lub inne środki stosowane w salonach piękności, masażu, lub szpitalach.

- Może skutkować to porażeniem prądem, pożarem, usterką lub urazem ciała.

Należy upewnić się, że kieszenie ubrań przeznaczonych do suszenia są puste.

- Twarde, ostre przedmioty, takie jak monety, agrafki, gwoździe, wkręty lub kamienie, mogą spowodować poważne uszkodzenie urządzenia.

W urządzeniu nie wolno suszyć odzieży wyposażonej w duże sprzączki, guziki lub inne ciężkie elementy metalowe (suwaki, haczyki, poszewki zapinane na guziki).

W razie potrzeby należy stosować siatkę do prania drobnych elementów garderoby, takich jak materiałowe paski, troki, usztywniane biustonosze, które mogłyby zostać uszkodzone podczas suszenia.

W tym modelu można stosować chusteczki zapachowe. Są one nawet zalecane ze względu na skuteczniejsze suszenie.

Chusteczki zapachowe ograniczają również gromadzenie się ładunków elektrostatycznych, które wytwarzają się podczas cyklu suszenia. Powstawanie ładunków elektrostatycznych może doprowadzić do zniszczenia pranych rzeczy, a nawet uszkodzenia urządzenia.

Nie wolno używać suszarki w pobliżu niebezpiecznych substancji lotnych, takich jak pył węglowy, mąka pszenna itp.

- Może to spowodować porażenie prądem, pożar lub wybuch.

Nie należy umieszczać w pobliżu urządzenia przedmiotów łatwopalnych.

- Może to spowodować ulotnienie się z produktu gazów toksycznych, uszkodzenie części urządzenia, porażenie prądem elektrycznym, pożar lub wybuch.
- Urządzenie nie powinno być umieszczone za zamykanymi drzwiami itp.

Nie należy dotykać tylnej części urządzenia podczas suszenia lub zaraz po jego zakończeniu.

- Urządzenie pozostaje gorące i może spowodować oparzenia.



Krytyczne ostrzeżenia dotyczące czyszczenia

⚠ OSTRZEŻENIE

Nie wolno czyścić urządzenia przez bezpośrednie rozpylanie na nie wody.

Do czyszczenia urządzenia nie wolno używać benzyny, rozpuszczalnika ani alkoholu.

- Może to spowodować odbarwienia, deformację, zniszczenia, porażenie prądem lub pożar.

Przed czyszczeniem i konserwacją urządzenia należy odłączyć je od sieci elektrycznej.

- W przeciwnym wypadku może dojść do porażenia prądem elektrycznym lub pożaru.

Przed użyciem suszarki i po jej użyciu należy wyczyścić obudowę filtra.

Wnętrze produktu należy regularnie czyścić, konsultując się z autoryzowanym serwisem.

Wymiennik ciepła należy czyścić miękką szachtką lub odkurzaczem raz w miesiącu. Nie należy dotykać wymiennika ciepła rękami. Grozi to obrażeniami ciała.

Wnętrze suszarki musi być regularnie czyszczone przez wykwalifikowanego pracownika serwisu.

Zapobieganie zamarzaniu

- Suszarkę należy zamontować w miejscu, gdzie temperatura nie spada poniżej 0 stopni Celsjusza.
- W przypadku bezpośredniego odprowadzania wody za pomocą długiego węża, woda pozostała w wężu może zamarzać zimą. Upewnij się, że po użyciu w wężu nie pozostaje woda.
- Jeśli wąż odpływowy zamarzł, owiń go ręcznikiem zmoczonym ciepłą wodą na około dziesięć minut, by odtajał.

Instrukcje dotyczące symbolu WEEE



Prawidłowe usuwanie produktu (zużyty sprzęt elektryczny i elektroniczny)

(Dotyczy krajów, w których stosuje się systemy segregacji odpadów)

To oznaczenie umieszczone na produkcie, akcesoriach lub dokumentacji oznacza, że po zakończeniu eksploatacji nie należy tego produktu ani jego akcesoriów (np. ładowarki, zestawu słuchawkowego, przewodu USB) wyrzucać wraz ze zwykłymi odpadami gospodarstwa domowego. Aby uniknąć szkodliwego wpływu na środowisko naturalne i zdrowie ludzi wskutek niekontrolowanego usuwania odpadów, prosimy o oddzielenie tych przedmiotów od odpadów innego typu oraz o odpowiedzialny recykling i praktykowanie ponownego wykorzystania materiałów.

W celu uzyskania informacji na temat miejsca i sposobu bezpiecznego dla środowiska recyklingu tych przedmiotów, użytkownicy w gospodarstwach domowych powinni skontaktować się z punktem sprzedaży detalicznej, w którym dokonali zakupu produktu, lub z organem władz lokalnych.

Użytkownicy w firmach powinni skontaktować się ze swoim dostawcą i sprawdzić warunki umowy zakupu. Produktu ani jego akcesoriów nie należy usuwać razem z innymi odpadami komercyjnymi.

Informacje na temat zobowiązań firmy Samsung dotyczących ochrony środowiska, np. REACH, WEEE lub akumulatorów, można znaleźć w witrynie www.samsung.com

Instalacja

Zawartość zestawu

Ostrożnie rozpakuj suszarkę. Opakowania należy umieścić w miejscu niedostępnym dla dzieci. Elementy i ich rozmieszczenie mogą się różnić w zależności od modelu suszarki. Przed rozpoczęciem montażu sprawdź, czy nie brakuje żadnego z wymienionych poniżej elementów suszarki. Jeśli suszarka i/lub jej dowolne elementy są uszkodzone (albo nie ma ich w zestawie), skontaktuj się z najbliższym centrum serwisowym firmy Samsung.

Elementy suszarki

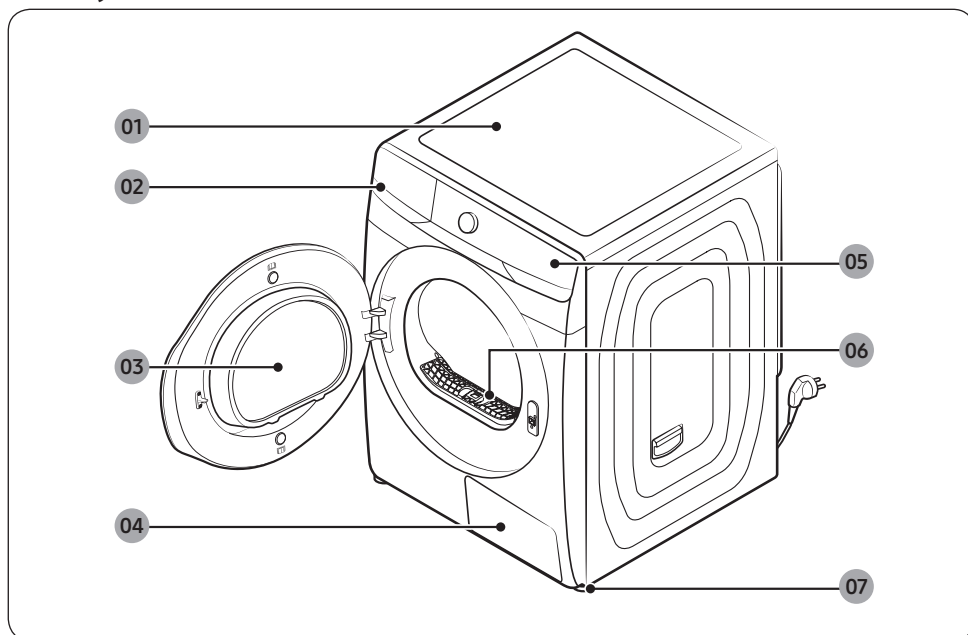

01 Górna pokrywa

02 Zbiornik na wodę

03 Drzwiczki

04 Wymiennik ciepła

05 Panel sterowania

06 Filtr wyłapujący włókną

07 Nóżka poziomująca

Aksesoria (w zestawie)

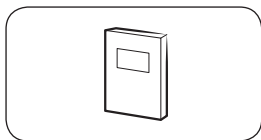

Instrukcja obsługi

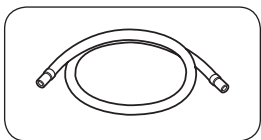

Długi wąż odprowadzający wodę (3 m)

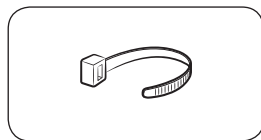

Opaska kablowa

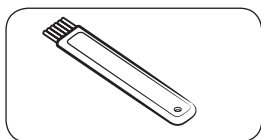

Szczotka do czyszczenia

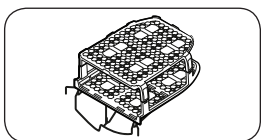

Półka do suszenia (tylko wybrane modele)

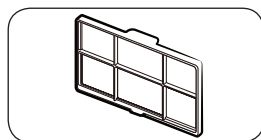

Miękki filtr mikrocząsteczek (filtr opcjonalny)

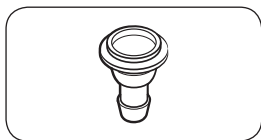

Złącze węża

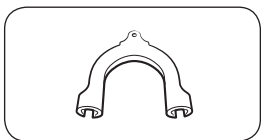

Prowadnica węża

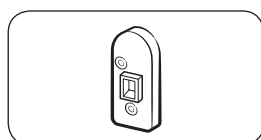

Dźwignia prowadnicy (tylko wybrane modele)

UWAGA

- Zestaw do mocowania umożliwia umieszczenie suszarki na pralce. Należy pamiętać, że zestaw do mocowania jest przeznaczony tylko do pralek i suszarek firmy Samsung. Aby zakupić powyższy zestaw do mocowania, skontaktuj się z centrum serwisowym Samsung lub lokalnym sprzedawcą. Zestaw do mocowania różni się w zależności od modelu pralki.
- Instrukcje dotyczące montażu suszarki znajdują się w instrukcji instalacji dołączonej do zestawu do mocowania.
- Więcej informacji o modelu zestawu do mocowania, jaki możesz zastosować w celu ustawienia suszarki na pralce, znajdziesz w instrukcji obsługi dołączonej do pralki Samsung.



Instalacja

Wymagania dotyczące instalacji

UWAGA

Tę suszarkę może zainstalować jedynie wykwalifikowany monter. Zgłoszenia serwisowe spowodowane niesprawną lub uszkodzoną instalacją elektryczną są uznawane za zaistniałe z winy użytkownika i mogą unieważnić gwarancję. Instrukcję należy zachować w celu wykorzystania w przyszłości.

OSTRZEŻENIE

- Nie wolno podłączać przewodu zasilającego do gniazdka przed zakończeniem instalacji suszarki.
- Do odpowiedniego ustawienia suszarki są potrzebne co najmniej dwie osoby.
- Nie wolno pozwalać dzieciom ani zwierzętom bawić się w suszarce, na niej lub w jej pobliżu. Odpowiedni nadzór jest wymagany przez cały czas.
- Opakowania należy umieścić w miejscu niedostępnym dla dzieci.
- Nie wolno wymieniać uszkodzonego przewodu zasilającego lub jego wtyczki na własną rękę. Wymianę uszkodzonego przewodu zasilającego lub wtyczki należy zlecić firmie Samsung albo wykwalifikowanemu pracownikowi serwisu.
- Nie wolno próbować naprawiać, rozbierać ani modyfikować suszarki. Jeśli jest konieczna naprawa, skontaktuj się z najbliższym centrum serwisowym firmy Samsung.
- Przed pozbyciem się urządzenia należy usunąć drzwiczki/pokrywy. Pozwoli to uniknąć ryzyka uduszenia się dziecka we wnętrzu urządzenia.
- Gdy z suszarki dobiegają nietypowe odgłosy, czuć dziwny zapach lub wydobywa się dym, należy natychmiast odłączyć zasilanie i skontaktować się z najbliższym centrum serwisowym firmy Samsung.
- Nie wolno odłączać suszarki podczas pracy.
- W pobliżu suszarki nie należy umieszczać łatwopalnych przedmiotów.

Wymagania dotyczące zasilania elektrycznego i uziemienia

- Suszarka wykorzystuje zasilanie prądem zmiennym 220–240 V / 50 Hz.
- Suszarka wymaga właściwego uziemienia. W razie uszkodzenia suszarki uziemienie obniża ryzyko porażenia prądem, zapewniając odpływ prądu po linii najmniejszego oporu. Suszarka jest dostarczana wraz z przewodem zasilającym wyposażonym we wtyczkę uziemiającą z 3 wyprowadzeniami. Wtyczkę należy podłączyć do odpowiedniego gniazdka zamocowanego i uziemionego we właściwy sposób zgodnie z wszystkimi lokalnymi kodeksami i rozporządzeniami.
- W przypadku jakichkolwiek pytań związanych z wymogami dotyczącymi zasilania i uziemienia skontaktuj się z firmą Samsung lub wykwalifikowanym elektrykiem.

OSTRZEŻENIE

- Podłącz przewód zasilający do uziemionego, 3-stykowego gniazda.
- Nie wolno używać uszkodzonej wtyczki/uszkodzonego przewodu zasilającego ani obluzowanego lub uszkodzonego gniazdka elektrycznego.
- Nie wolno używać rozgałęźnika ani przedłużacza.
- Nieprawidłowe podłączenie przewodu uziemiającego może grozić porażeniem prądem. W przypadku braku pewności co do poprawnego sposobu uziemienia suszarki należy skorzystać z pomocy wykwalifikowanego elektryka.
- Nie wolno w żaden sposób modyfikować przewodu zasilającego, jego wtyczki ani gniazdka elektrycznego.
- Nie wolno podłączać przewodu uziemiającego do plastikowych rur kanalizacyjnych, rur gazowych ani rur z ciepłą wodą.



Instalacja we wnękach i małych pomieszczeniach

W przypadku montażu we wnękach lub małych pomieszczeniach wymagane jest zachowanie następujących minimalnych odstępów:

Boki	Góra	Przód	Tył
20 mm	25 mm	490 mm	50 mm

Jeśli pralka i suszarka są zainstalowane razem, przednia część wnęki musi mieć co najmniej 550 mm wolnej przestrzeni.

Instalacja krok po kroku

Przed rozpoczęciem montażu przeczytaj sekcję **Wymagania dotyczące instalacji** na stronie 16.

KROK 1 Wybór lokalizacji

Wymagania dotyczące miejsca pracy

Wybierz równą, odpowiednio przygotowaną powierzchnię, która jest odporna na wibracje. Wybierz lokalizację, w której jest łatwo dostępne uziemione gniazdko na 3 wtyki.

Dla wygody suszarkę można zainstalować obok pralki.

OSTRZEŻENIE

- Suszarkę należy montować wyłącznie wewnątrz pomieszczeń.
- Nie wolno montować suszarki w obszarach narażonych na działanie warunków atmosferycznych.
- Nie wolno instalować suszarki w miejscu, w którym temperatura może spaść poniżej 5 °C lub wzrosnąć powyżej 35 °C.
- Nie wolno montować suszarki w obszarze, w którym prawdopodobny jest wyciek gazu.

Instalacja

KROK 2 Regulacja nóżek poziomujących

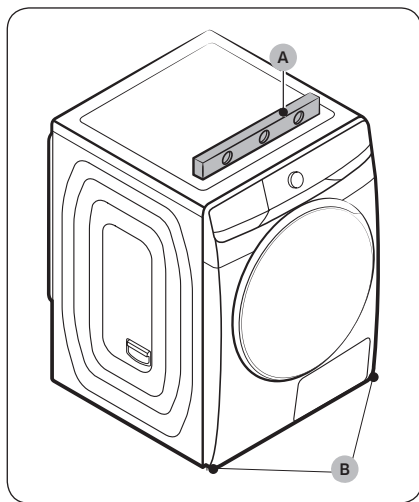

1. Delikatnie wsuń suszarkę w żądane miejsce.
2. Skorzystaj z **poziomiczy (A)** i sprawdź, czy suszarka jest wypoziomowana po bokach, z przodu i z tyłu.
3. Jeśli suszarka nie stoi prosto, obróć **nóżki poziomujące (B)** w lewo lub w prawo, aby wyregulować ich wysokość.
4. Po wypoziomowaniu suszarki upewnij się, że stoi stabilnie na podłodze.
5. Podłącz przewód zasilający suszarki do gniazdka elektrycznego.

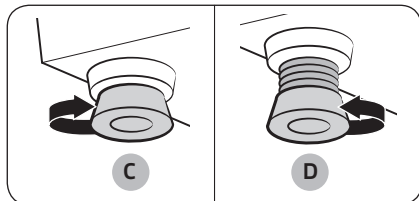

UWAGA

- Aby ustawić suszarkę na identyczną wysokość jak pralka, obróć nóżki poziomujące w prawo, aż całkowicie się **schowają (C)**. Następnie obróć nóżki w lewo, aby **wysunąć je (D)** do poziomu identycznego z wysokością pralki.
- Nóżkę poziomującą należy wysunąć tylko na tyle, na ile jest to niezbędne. Większe wysunięcie nóżki może spowodować drgania suszarki.

KROK 3 Podłączenie węża odpływowego

Odprowadzenie bezpośrednio do systemu kanalizacyjnego

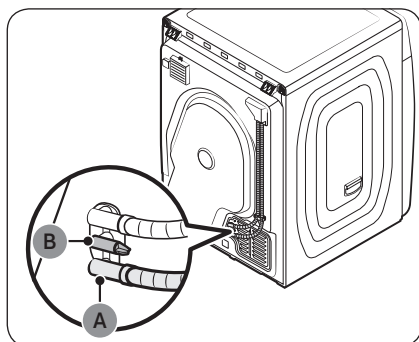

- Zaleca się odprowadzanie skroplonej wody bezpośrednio do systemu kanalizacyjnego zamiast do wbudowanego zbiornika.
- Przy pomocy dołączonego węża (długi wąż odpływowy) możesz odprowadzać skroploną wodę bezpośrednio do systemu kanalizacyjnego zamiast do wbudowanego zbiornika (co jest metodą domyślną).
- Ze zbiornika należy korzystać tylko wtedy, gdy nie ma możliwości odprowadzenia wody do systemu kanalizacyjnego.

UWAGA

Domyślnie suszarka ustawiona jest na korzystanie z wbudowanego zbiornika do odprowadzania skroplonej wody.

1. Wyjmij wąż odpływowy zbiornika wody z **wylotu wody (A)**, po czym włóż go do **przewodnicy (B)**.

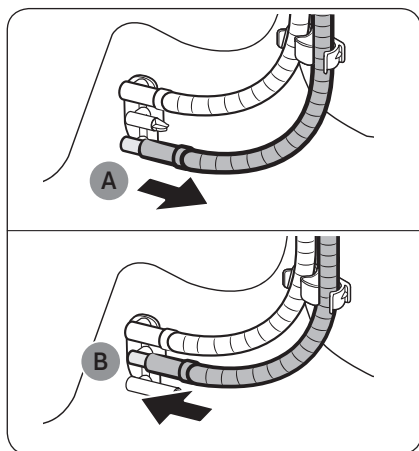

Instalacja

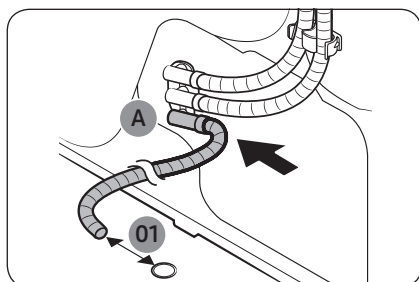

01 70 mm

Ułożenie węża nad umywalką

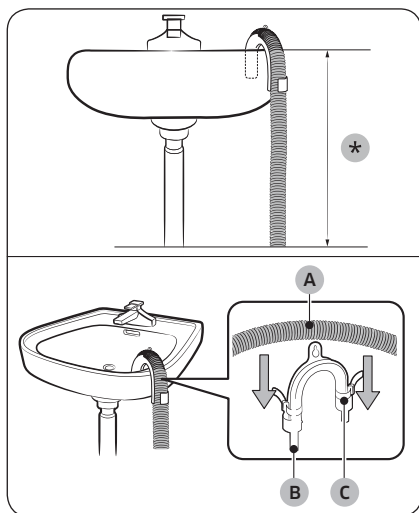

2. Włóż jeden koniec węża (długi wąż odpływowy) do **wylotu wody (A)**.
3. Umieść drugi koniec (wylot) węża w odległości co najmniej 70 mm od otworu wylotowego.

1. Sprawdź, czy końcówka węża znajduje się na wysokości poniżej **90 cm (*)** od spodu suszarki.
2. Aby zgiąć część węża dodatkowego, użyj dostarczonej plastikowej **przewodnicy węża (B)** i przymocuj ją za pomocą haczyka do ściany lub za pomocą sznurka do kranu. Zmontuj **wąż odprowadzający wodę (A)** i **przewodnicę węża (B)** i przymocuj je przy użyciu **opaski kablowej (C)**.
3. Skroploną wodę można odprowadzać przez wąż dodatkowy (długi wąż odprowadzający wodę) podłączony bezpośrednio do odpływu.

⚠ PRZESTROGA

Nie należy rozciągać węża odprowadzającego wodę. Woda może wyciec z podłączonej części. Użyj długiego węża odprowadzającego wodę.

Korzystając z rury odprowadzającej wodę z umywalki

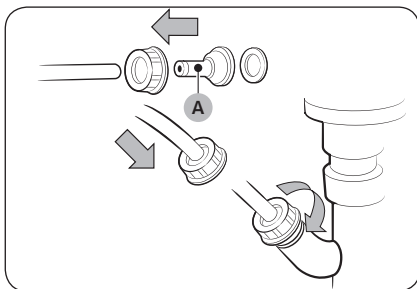

1. Zmontuj **złącze węża (A)** i zamocuj je do końcówki węża dodatkowego w pokazany sposób.

⚠ PRZESTROGA

Aby zapobiec wyciekowi wody, sprawdź, czy wąż i złącze są dociśnięte.

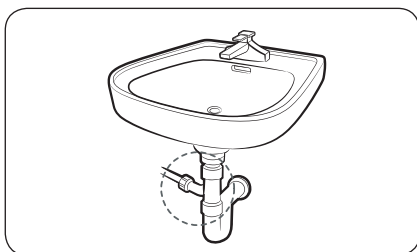

2. Podłącz wąż z zamontowanym złączem bezpośrednio do rury odprowadzającej wodę z umywalki.

⚠ PRZESTROGA

- Umieść drugi koniec (wylot) węża około 70 mm od otworu wylotowego. Nie wkładaj końca (wylotu) węża do odpływu kanalizacji.
 - Zapach z kanalizacji może dostać się do suszarki.
- Wyciśnij nadmiar wody z przedmiotów przed włożeniem ich do suszarki.
 - Mokre przedmioty mogą powodować powstawanie nieprzyjemnych zapachów wewnątrz suszarki.
- Po zakończeniu cyklu suszenia otwórz drzwiczki suszarki oraz osłonę wymiennika ciepła, aby zapewnić bardziej higieniczne warunki wewnątrz.

Instalacja

Odprowadzanie do zbiornika wody

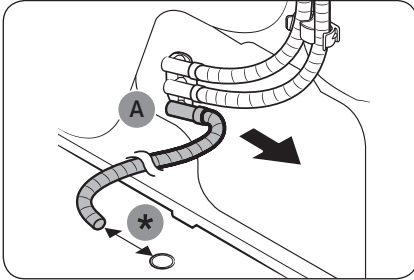

1. Wyjmij długi wąż odpływowy z **wylotu wody (A)**.
* 70 mm

UWAGA

Całkowicie wysusz odłączony długi wąż odpływowy i schowaj go w bezpiecznym miejscu do przyszłego użycia.

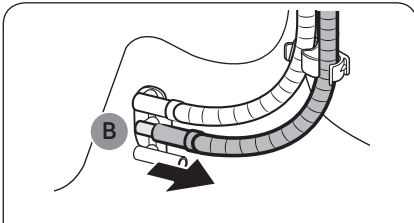

2. Wyjmij wąż odpływowy zbiornika wody z **przewodnicy (B)**, po czym podłącz go do **wylotu wody (A)**.
 - Dokładnie zamocuj wąż odpływowy zbiornika wody, aby nie przesuwał się.

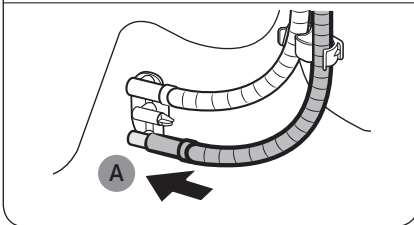

KROK 4 Kontrola instalacji

- Wszystkie materiały opakowaniowe zostały usunięte i odpowiednio zutylizowane.
- Suszarka jest wypoziomowana i stabilnie ustawiona na podłodze.
- Należy się upewnić, że żadne akcesoria nie pozostały w bębnie.
- Nie należy blokować otworów wlotu powietrza do powierzchni chłodzącej z przodu urządzenia.
- Nie należy umieszczać łatwopalnych przedmiotów w pobliżu suszarki. Otoczenie suszarki należy utrzymywać w czystości.
- Nie należy usuwać nóżek poziomujących. Są one niezbędne do ustawienia suszarki równo względem podłoża.
- Zalecamy odczekanie co najmniej godziny przed użyciem nowo zainstalowanej suszarki.

KROK 5 Włączanie zasilania

Podłącz przewód zasilający do gniazda zabezpieczonego poprzez bezpiecznik lub wyłącznik obwodu. Następnie dotknij , aby włączyć suszarkę.

UWAGA

Uruchom na 20 minut program PR. CZASOWY, aby sprawdzić, czy działa, grzeje i wyłącza się. Jeśli wyświetlany jest kod informacyjny **HC**, skontaktuj się z infolinią Samsung.

Środowisko

Zutylicuj materiały opakowaniowe niniejszego produktu w sposób przyjazny dla środowiska. Więcej informacji możesz uzyskać u lokalnych władz samorządowych.



Przed rozpoczęciem

Wskazówki dotyczące suszenia

KROK 1 Sortowanie

- Nie mieszaj ciężkich i lekkich rzeczy.
- Pierz i susz oddzielnie jasne oraz ciemne rzeczy.
- O ile nie jest to wskazane na metce, nie susz rzeczy z wełny i włókna szklanego.
- Nie wolno suszyć ubrań zabrudzonych olejem, alkoholem, benzyną itp.
- Unikaj suszenia nieupranych rzeczy.
- Nie susz mokrych ubrań, które nie zostały w pełni odwirowane po praniu. Suszenie mokrych przedmiotów może spowodować powstanie nieprzyjemnego zapachu oraz usterkę urządzenia.
- W przypadku małych i lekkich rzeczy, takich jak np. dziecięce skarpetki, zalecane jest używanie siatek na pranie.

KROK 2 Opróżnij kieszenie i wywróć je na lewą stronę

- Wywróć ciemne ubrania na lewą stronę przed ich suszeniem. Zapobiegnie to uszkodzeniu materiału wskutek tarcia podczas procesu suszenia i ochroni wewnętrzne części suszarki przed odbarwieniem i uszkodzeniem.
- Wywróć ubrania z guzikami i haftami na lewą stronę przed ich suszeniem.

PRZESTROGA

- Opróżnij kieszenie. Metalowe przedmioty, takie jak monety, spinki czy zapięcia w ubraniach mogą uszkodzić inne przedmioty, a także bęben suszarki.
- Usuń metalowe przedmioty zamocowane na ubraniach, podciągnij suwaki i zamknij zapięcia przed rozpoczęciem suszenia. Metalowe elementy, zamocowane na ubraniach mogą uszkodzić inne przedmioty, a także bęben suszarki.

KROK 3 Sprawdź filtr wyłapujący włókna

Upewnij się, że filtr wyłapujący włókna został poprawnie włożony do suszarki, nim włożysz przedmioty do bębna. Suszarka nie uruchomi się bez filtra.

- Zawsze czyść filtr wyłapujący włókna przed rozpoczęciem suszenia. Więcej informacji dotyczących czyszczenia filtra można znaleźć w dziale „**Filtr wyłapujący włókna**” na stronie 39.



KROK 4 Określanie wagi ładunku

Nie ładuj nadmiernie suszarki. Nadmierne załadowanie ogranicza funkcję mieszania, powodując nierównomierne suszenie i powstawanie zagnieceń.

- Umieszczaj w suszarce jeden ładunek z pralki.
- Aby poprawić wydajność suszenia jednego lub dwóch rzeczy, włóż do bębna suchy ręcznik.
- Dla uzyskania najlepszych wyników przedmioty nie powinny być splątane przed włożeniem do suszarki. Splątane przedmioty mogą obniżyć wydajność suszenia lub spowodować otwarcie drzwiczek.

PRZESTROGA

Wkładaj i wyjmuj przedmioty z suszarki tylko, gdy zainstalowany jest filtr wyłapujący włókna. Jeśli nie ma filtra, małe przedmioty mogą wpaść w otwór na filtr i spowodować usterkę urządzenia.

KROK 5 Po zakończeniu suszenia

- Opróżnij zbiornik wody, aby nie doszło do wycieku. Więcej informacji o opróżnianiu zbiornika wody można znaleźć w dziale „**Opróżnianie zbiornika wody**” na stronie **36**.
- Kontrolki sygnalizacyjne wymiennika ciepła zapalają się na wyświetlaczu, gdy konieczne jest oczyszczenie wymiennika. Zapoznaj się z działem „**Wymiennik ciepła**” na stronie **41** i oczyść wymiennik.
- Po zakończeniu suszenia pozostaw otwarte drzwiczki suszarki i osłonę wymiennika ciepła, aby usunąć nadmiar wilgoci z urządzenia.

Obsługa

Polski

Panel sterowania

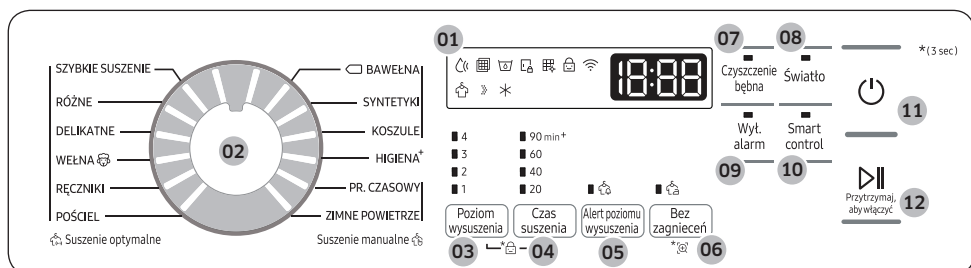



01 Wyświetlacz	Wyświetlacz przedstawia bieżący cykl, szacowany pozostały czas, opcje cyklu oraz inne przydatne informacje lub alarmy.
02 Pokrętko nawigacyjne	Obróć pookrętko nawigacyjne w lewo lub prawo, aby przełączać się między cyklami i funkcjami. Po obróceniu pookrętko nawigacyjnego wyświetlacz przedstawi bieżący wybór (np. cykl, dodatkowe funkcje oraz funkcje systemowe).
03 Poziom wysuszenia	Naciśnij, aby zmienić poziom suszenia w wybranym cyklu. Możesz wybrać poziom od 1 do 4, lecz dostępne opcje zależą od wybranego cyklu. <ul style="list-style-type: none"> • 4: Odpowiedni do dużych i grubych przedmiotów. • 3: Standardowy poziom suszenia. • 2: Poziom suszenia Wilgotne wykorzystywany jest do częściowo suchych przedmiotów. Stosowany do przedmiotów suszonych w pozycji poziomej lub pionowej. • 1: Delikatne suszenie chroniące tkaninę. Przeznaczony do delikatnych przedmiotów lub rzeczy, które mają wyschnąć naturalnie (powieszony lub położony na półce do suszenia), gdy są wilgotne.
04 Czas suszenia	Naciśnij, aby zmienić czas suszenia dla manualnych cykli suszenia. Nie jest dostępny z cyklem suszenia z wykorzystaniem czujników, ponieważ suszarka określa czas suszenia na podstawie bieżącego poziomu wilgotności ładunku.
05 Alert poziomu wysuszenia	Funkcja ta powiadamia, że przedmiot został wysuszony w stopniu odpowiednim do prasowania. Funkcja ta jest dostępna dla trybów BAWĘLNA, RÓŻNE, SZYBKE SUSZENIE, SYNTETYKI oraz KOSZULE z poziomem suszenia ustawionym na 2 - 4.
06 Bez zagnieceń	Naciśnij, aby włączyć lub wyłączyć ochronę przed zagnieceniami. Gdy funkcja jest włączona, suszarka cyklicznie obraca bęben po zakończeniu cyklu suszenia, aby na odzieży nie powstawały zagniecenia. <ul style="list-style-type: none"> • Aby ochronić suszone rzeczy przed zagnieceniami, suszarka wykonuje obieg powietrza do 3 godzin aż do otwarcia drzwiczek i wyjęcia przedmiotów.

07 Czyszczenie bębna	Użyj tego cyklu, aby utrzymać świeżość bębna i wymiennika ciepła. <ul style="list-style-type: none"> Nie stosuj tego cyklu, gdy w bębnie znajduje się pranie.
08 Światło	Naciśnij, aby włączyć/wyłączyć oświetlenie wewnętrzne. <ul style="list-style-type: none"> Oświetlenie bębna włączy się nawet, jeśli bęben jest wyłączony. (Jeśli suszarka podłączona jest do zasilania.) Po otwarciu drzwiczek oświetlenie bębna włącza się automatycznie i wyłącza po 2 minutach.
09 Wył. alarm	Możesz włączyć lub wyłączyć dźwięk alarmowy. Naciśnij przycisk Wył. alarm, aby wyciszyć dźwięk; ponowne naciśnięcie włącza dźwięk.
10 Smart control	Naciśnij, aby włączyć lub wyłączyć funkcję Smart control. <ul style="list-style-type: none"> Gdy funkcja Smart control jest aktywna, możesz zdalnie sterować suszarką za pomocą aplikacji SmartThings w smartfonie.
11 Zasilanie	Naciśnij, aby włączyć/wyłączyć suszarkę. Jeżeli suszarka będzie włączona przez 10 minut, ale nie zostanie naciśnięty żaden przycisk, samoczynnie się wyłączy
12 Start/Pauza (Przytrzymaj, aby włączyć)	Naciśnij, aby uruchomić lub wstrzymać cykl. Jeżeli suszarka pracuje, naciśnij przycisk raz, aby wstrzymać pracę. Naciśnij ponownie, aby wznowić pracę suszarki.

*(3 sec)(3 sek) : Naciśnij i przytrzymaj przez 3 sekundy.

Opis ikon

	Suszenie przy użyciu czujników		Sprawdź alarm filtra
	Opróżnij zbiornik wody / Sprawdź odpływ		Blokada drzwiczek
	Alarm czyszczenia wymiennika ciepła		Blokada uruchomienia
	Wi-Fi		Suszenie
	Schładzanie		





Obsługa

Omówienie cykli

Suszenie optymalne

Cykl	Opis	Maks. ładunek (kg)
BAWEŁNA	Bawełna, bielizna pościelowa, obrusy, bielizna, ręczniki i koszule.	16,0
SYNTETYKI	Do bluzek i koszul z poliestru (diolen, trevira), poliamidu (perlon, nylon) lub podobnych mieszanek.	7,0
KOSZULE	Służy do szybkiego suszenia tylko jednej rzeczy, takiej jak koszula.	2,0
SZYBKIE SUSZENIE	Do zróżnicowanych ładunków zawierających bawełnę i tkaniny syntetyczne, wymagające szybkiego suszenia.	8,0
RÓŻNE	Do tkanin mieszanych składających się z bawełny i syntetyków.	16,0
DELIKATNE	Do delikatnych tkanin wymagających ostrożnej pielęgnacji, np. bielizny.	3,0
WEŁNA	Cykl tylko do rzeczy wełnianych przeznaczonych do mechanicznego prania i suszenia. Aby uzyskać lepsze efekty, należy odwrócić ubrania na lewą stronę przed rozpoczęciem suszenia.	1,0
RĘCZNIKI	Używaj tego cyklu do suszenia rzeczy takich jak ręczniki kąpielowe.	6,0
POŚCIEL	Do suszenia rzeczy takich jak koce, prześcieradła, kołdry i poszewki.	4,0

Ręczne cykle suszenia

Cykl	Opis	Maks. ładunek (kg)
PR. CZASOWY	<p>Używaj tego cyklu, aby ustawić żądany czas suszenia.</p> <p>Przełącz pokrętko nawigacyjne do pozycji PR. CZASOWY, po czym naciśnij , aby ustawić czas suszenia pomiędzy 20 a 240 minut. Naciśnij kilkakrotnie , aby wybrać dostępne opcje czasowe w następującej kolejności: 20 / 40 / 60 / 90 / 120 / 150 / 180 / 240.</p> <p> UWAGA</p> <p>Jeśli używasz tego cyklu jako dodatkowego suszenia po zakończeniu jednego z cykli suszenia optymalnego (wyszczególnionych na stronie 28), ustaw minimalny czas suszenia (20 minut). Nadmierne wysuszenie może spowodować uszkodzenie lub zdeformowanie przedmiotów.</p>	-
ZIMNE POWIETRZE	<p>Wszystkie typy tkanin. Do odświeżania lub napowietrzania odzieży, która nie była długo noszona.</p> <p>Przełącz pokrętko nawigacyjne do pozycji ZIMNE POWIETRZE, po czym ustaw czas suszenia pomiędzy 20 a 240 minut. Naciśnij kilkakrotnie , aby wybrać dostępne opcje czasowe w następującej kolejności: 20 / 40 / 60 / 90 / 120 / 150 / 180 / 240.</p>	-

Pozostałe cykle

Cykl	Opis	Maks. ładunek (kg)
HIGIENA+	Do dezynfekcji mokrych i suchych ubrań oraz materiałów lnianych w celu wyeliminowania bakterii.	6,0 (dla mokrych) 4,0 (dla suchych)

Obsługa

Funkcje specjalne

Blokada uruchomienia

Funkcja Blokada rodzicielska uniemożliwia dzieciom bawienie się suszarką. Gdy funkcja Blokada rodzicielska jest aktywna, wszystkie przyciski poza przyciskiem Zasilanie są wyłączone.

Aby włączyć/wyłączyć Blokadę uruchomienia, naciśnij i przytrzymaj jednocześnie przyciski **Poziom wysuszenia** i **Czas suszenia** przez 3 sekundy.

UWAGA

Jeśli użytkownik uaktywni funkcję Blokada rodzicielska, funkcja Blokada rodzicielska pozostanie aktywna nawet po wyłączeniu i ponownym włączeniu suszarki.

Smart Check

Funkcja Smart Check umożliwia sprawdzenie stanu suszarki za pomocą smartfona, co przydaje się przy diagnozowaniu usterki. Należy pamiętać, że funkcji Smart Check można używać tylko na smartfonach z serii Galaxy lub iPhone.

Aby skorzystać z funkcji Smart Check, pobierz i zainstaluj aplikację mobilną Samsung Smart Washer/Dryer, a następnie postępuj zgodnie z poniższą procedurą.

1. Wciśnij na 3 sekundy przyciski **Bez zagniećen** albo naciśnij przycisk Smart Check. Zaczną się obracać diody LED na panelu wyświetlacza i pojawi się kod Smart Check.
2. Na smartfonie otwórz aplikację **Samsung Smart Washer/Dryer** i dotknij przycisku **Smart Check**.
3. Ustaw ostrość aparatu smartfona na kod Smart Check widoczny na panelu wyświetlacza suszarki.
4. Po rozpoznaniu kodu informacyjnego aplikacja wyświetli szczegółowe informacje o błędzie i dalsze instrukcje.

UWAGA

- W przypadku, gdy wyświetlacz suszarki odbija światło, smartfon może nie rozpoznać kodu informacyjnego.
- Jeśli smartfon nie rozpozna kodu, ręcznie wprowadź w nim kod informacyjny.

Smart control

Możliwe jest połączenie suszarki z aplikacją SmartThings i zdalne sterowanie urządzeniem.

Łączenie suszarki



- Pobierz i otwórz aplikację SmartThings na urządzeniu mobilnym
- Naciśnij przycisk **zasilania**, aby włączyć suszarkę.
- Naciśnij przycisk **Smart control** na suszarce.
 - a. Suszarka przejdzie w tryb AP i połączy się z urządzeniem mobilnym.
 - b. Naciśnij **Smart control**, aby uwierzytelnić suszarkę na urządzeniu mobilnym.
 - c. Po zakończeniu procesu uwierzytelniania suszarka zostanie pomyślnie połączona z aplikacją. Możesz korzystać z różnych funkcji oferowanych przez aplikację SmartThings.

UWAGA

- Jeśli suszarka nie zdoła połączyć się z aplikacją, spróbuj ponownie.
- Sprawdź router, jeśli doświadczasz problemów z połączeniem internetowym po połączeniu suszarki z aplikacją.
- Włączenie modułu Wi-Fi suszarki pozwala na połączenie z nią poprzez aplikację SmartThings niezależnie od tego, czy urządzenie jest włączone czy nie. Suszarka ma stan offline w aplikacji, jeśli moduł Wi-Fi jest wyłączony.
- Zamknij drzwiczki przed uruchomieniem funkcji Smart control.
- Jeśli moduł Wi-Fi suszarki nie jest połączony z AP (punktem dostępowym), moduł wyłączy się wraz z wyłączeniem urządzenia.

Pozostań w kontakcie

Ustaw funkcję Pozostań w kontakcie w aplikacji SmartThings. Suszarka pozostaje połączona z aplikacją, dzięki czemu możesz nią sterować nawet z dala od domu.

1. Jeśli włączysz funkcję Pozostań w kontakcie w aplikacji SmartThings, suszarka po zakończeniu cyklu przejdzie w tryb czuwania z oszczędzaniem energii.
 - Funkcja Pozostań w kontakcie będzie aktywna przez 24 godzin, jeśli drzwiczki pozostaną zamknięte.
2. Gdy funkcja Pozostań w kontakcie jest aktywna, ikony Smart control  i Wi-Fi  pojawią się na wyświetlaczu suszarki.
3. Możesz wygodnie sterować suszarką za pomocą aplikacji SmartThings

UWAGA

Suszarka przechodzi w tryb oszczędzania energii po wstrzymaniu pracy, nawet jeśli nie jest połączona z aplikacją SmartThings.

SmartThings

Połączenie Wi-Fi

Na smartfonie przejdź do **Settings (Ustawień)** i włącz połączenie bezprzewodowe, a następnie wybierz AP (Punkt dostępu).



Obsługa

Moduł Wi-Fi suszarki włączy się wraz z urządzeniem. Aby ręcznie włączyć lub wyłączyć Wi-Fi suszarki, naciśnij i przytrzymaj przycisk **Poziom wysuszenia** oraz **Smart control** przez 3 sekundy.

- Liczba 1 oznacza włączony moduł Wi-Fi, zaś 0 oznacza wyłączony moduł.

Pobieranie

Na rynku aplikacji (Google Play Store, Apple App Store, Samsung Galaxy Apps) znajdź aplikację SmartThings, korzystając z terminu wyszukiwania „SmartThings”. Pobierz i zainstaluj aplikację na swoim urządzeniu.

UWAGA

- Aplikacja SmartThings jest dostępna na urządzeniach innych producentów z systemem Android OS 6.0 (Marshmallow) lub nowszym, urządzeniach Samsung z systemem Android OS 5.0 (Lollipop) lub nowszym, oraz na urządzeniach iOS z systemem iOS 10.0 lub nowszym (W przypadku urządzeń iPhone, musi być to model iPhone 6 lub nowszy). Aplikacja jest zoptymalizowana pod kątem smartfonów firmy Samsung (z serii Galaxy S i Note).
- Aplikacja może ulec zmianie bez powiadomienia w celu poprawy wydajności.

Ponadto, dalsze aktualizacje aplikacji lub jej funkcje mogą zostać wstrzymane z powodu użyteczności bezpieczeństwa, nawet jeśli są obecnie wspierane dla danego systemu.

Logowanie

Musisz najpierw zalogować się do aplikacji SmartThings za pomocą swojego konta Samsung. Aby utworzyć nowe konto Samsung, postępuj zgodnie z instrukcjami wyświetlanymi w aplikacji. Nie potrzebujesz oddzielnej aplikacji, aby utworzyć konto.

UWAGA

Jeśli masz konto Samsung, użyj go, aby się zalogować. Zarejestrowany użytkownik smartfonu firmy Samsung zostanie zalogowany automatycznie.

Aby zarejestrować swoje urządzenie w aplikacji SmartThings

1. Upewnij się, że smartfon jest połączony z siecią bezprzewodową. Jeśli nie, naciśnij przycisk **Settings (Ustawienia)** i włącz połączenie bezprzewodowe i wybierz opcję AP (punkt dostępu).
2. Otwórz aplikację **SmartThings** na smartfonie.
3. Jeśli pojawi się komunikat „A new device is found.”(Znaleziono nowe urządzenie.), wybierz **Add (Dodaj)**.
4. Jeśli nie pojawi się komunikat, wybierz **+** i odszukaj swoje urządzenie na liście dostępnych produktów. Jeśli urządzenia nie ma na liście, wybierz kolejno **Device Type (Typ urządzenia)** > **Specific Device Model (Konkretny model urządzenia)**, a następnie ręcznie dodaj urządzenie.
5. Zarejestruj urządzenie w aplikacji SmartThings w następujący sposób.
 - a. Dodaj urządzenie do SmartThings. Upewnij się, że urządzenie jest połączone ze SmartThings.
 - b. Po zakończeniu rejestracji urządzenie pojawi się w aplikacji.



Oświadczenie dotyczące oprogramowania typu open source

Oprogramowanie użyte w niniejszym produkcie zawiera oprogramowanie typu open source. Kompletny kod źródłowy można pozyskać przez okres trzech lat od ostatniej wysyłki danego produktu, kontaktując się z naszym działem wsparcia pod adresem <http://opensource.samsung.com> (menu „Inquiry” (Zapytanie)).

Możliwe jest także uzyskanie kompletnego odnośnego kodu źródłowego na nośniku fizycznym, takim jak płyta CD; zostanie naliczona minimalna opłata.

Następujący link http://opensource.samsung.com/opensource/SMART_AT_051/seq/0 prowadzi do informacji dotyczących oprogramowania typu open source związanego z niniejszym produktem. Oferta dotyczy wszystkich osób będących odbiorcą tej informacji.



UWAGA

Niniejszym firma Samsung deklaruje, iż niniejsze wyposażenie radiowe spełnia wymogi dyrektywy 2014/53/UE oraz odnośnych rozporządzeń w Wielkiej Brytanii. Pełna treść deklaracji zgodności UE oraz deklaracji zgodności UK jest dostępna pod poniższym adresem internetowym. Oficjalną deklarację zgodności można znaleźć pod adresem <http://www.samsung.com>, gdzie należy przejść do zakładki Support > Support home i wpisać nazwę modelu.

Maksymalna moc nadajnika Wi-Fi: 20 dBm przy 2,412 GHz – 2,472 GHz

Gdy moduł Wi-Fi jest aktywny, pobór energii różnie w porównaniu do wartości podanych w dziale informacji.



Obsługa

Korzystanie z półki do suszenia (tylko wybrane modele)

Ustaw czas suszenia na maksymalnie 240 minut zależnie od stopnia wilgotności i wagi rzeczy. W przypadku korzystania z półki do suszenia zaleca się wybranie cyklu PR. CZASOWY.

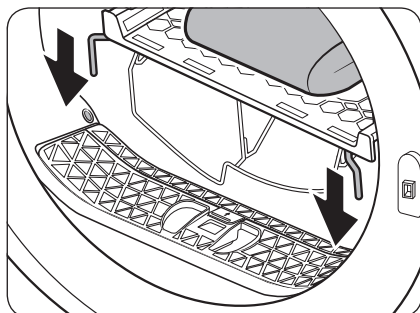

1. Umieść półkę do suszenia w bębnie, wkładając jej przednią część w otwory na membranie drzwi.

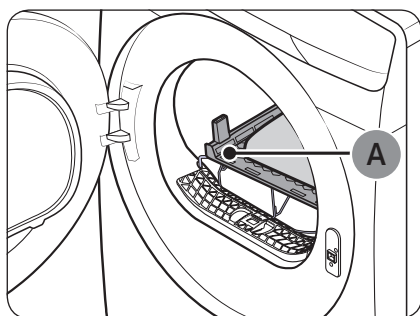

2. Umieść rzeczy na półce, pozostawiając wystarczającą ilość miejsca na obieg powietrza. W przypadku ubrań złoż je i potóż płasko na półce. Buty umieść tak, aby podeszwy były skierowane do dołu.
3. Zamknij drzwi i dotknij . Przetaw **pokrętko nawigacyjne** do pozycji **PR. CZASOWY**, po czym dotknij , aby ustawić czas suszenia.
4. Dotknij i przytrzymaj .

A. Półka do suszenia



Zalecenia dotyczące suszenia

Rzeczy (maks. 1,5 kg)	Opis
Swetry (złóż i połóż płasko)	W przypadku suszenia ubrań przy użyciu półki należy je złożyć i równo ułożyć. Pozwoli to zapobiec ich marszczeniu się.
Zabawki wypełniane (wypełnione bawełną lub poliestrem)	
Zabawki wypełniane (wypełnione pianką lub gumą)	
Poduszki wypełnione pianką	
Buty sportowe	Aby wysuszyć buty sportowe, należy je położyć na półce podszwami do dołu.

PRZESTROGA

- Suszenie gumy piankowej lub gumy w wysokiej temperaturze grozi ich uszkodzeniem i pożarem.
- Aby nie doszło do uszkodzenia butów, użyj półki do suszenia.
- Nadmierne suszenie może uszkodzić ubrania.
- Podczas suszenia ubrań, jeśli ich waga przekracza limit (1,5 kg), urządzenie może działać nieprawidłowo.

Wytyczne dotyczące cykli

Podczas suszenia zawsze postępuj zgodnie z zaleceniami znajdującymi się na metce. Jeśli instrukcje na metce są niedostępne, zapoznaj się z poniższą tabelą.

Koce	<ul style="list-style-type: none"> • Aby uzyskać najlepsze rezultaty, susz koce pojedynczo.
Odzież puchowa	<ul style="list-style-type: none"> • Nie używaj wysokiej temperatury suszenia. Grozi to pożarem. Używaj wyłącznie cyklu ZIMNE POWIETRZE.
Pianki gumowe (poduszki naramienne, zabawki wypełniane itp.)	<ul style="list-style-type: none"> • Nie używaj wysokiej temperatury suszenia. Grozi to pożarem. Używaj wyłącznie cyklu ZIMNE POWIETRZE.
Poduszki	<ul style="list-style-type: none"> • Aby poprawić jakość pracy bębna i miękkość poduszek, dodaj kilka suchych ręczników. • Nie wolno suszyć poduszek z kapoku i poduszek piankowych przy użyciu wysokiej temperatury. Używaj wyłącznie cyklu ZIMNE POWIETRZE.
Tworzywa sztuczne (zasłony prysznicowe, pokrywy mebli zewnętrznych itd).	<ul style="list-style-type: none"> • Używaj cyklu ZIMNE POWIETRZE lub PR. CZASOWY. • Ustaw poziom wysuszenia na niższy lub na najniższy.

PRZESTROGA

- Nie używaj suszarki do suszenia przedmiotów, które nie znajdują się na powyższej liście.

Konserwacja

Opróżnianie zbiornika wody

Opróżnij zbiornik wody po każdym użyciu, aby nie doszło do wycieku.

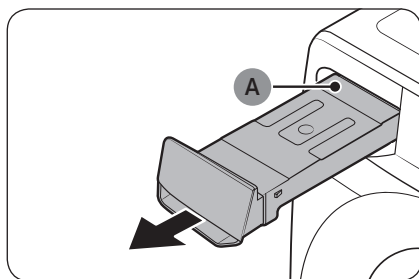

1. Wyjmij **zbiornik wody (A)** z suszarki.
 - Pociągnij uchwyt zbiornika jedną ręką aż do wysunięcia go do połowy.
 - Następnie podeprzyj zbiornik od spodu drugą ręką i powoli wyciągnij do końca.

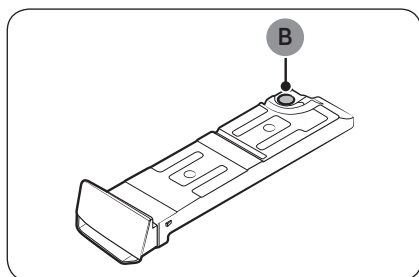

⚠ PRZESTROGA

- Zbiornik wody jest ciężki. Powoli wyjmij zbiornik wody używając obu rąk i utrzymując zbiornik poziomo.
- Podczas wyjmowania pełnego zbiornika wody należy zachować ostrożność. Jest ciężki i w przypadku upuszczenia może spowodować obrażenia.



2. Wylej wodę poprzez **otwór odpływowy (B)**, po czym wyczyść wewnątrz zbiornika.
 - Zmieszaj neutralny detergent z ciepłą wodą. Napętnij zbiornik mieszaniną poprzez **otwór odpływowy (B)** i pozostaw na 30 minut. Następnie optucz zbiornik czystą wodą i dokładnie go wysusz.
3. Włóż zbiornik na miejsce.

📖 UWAGA

Jeśli suszarka wyświetla komunikat „” i zatrzymuje się podczas suszenia, opróżnij zbiornik wody, po czym dotknij i przytrzymaj . Komunikat „” zniknie, a suszarka wznowi pracę.

Instalacja miękkiego filtra mikrocząsteczek (filtr opcjonalny)

Możliwe jest zastosowanie dołączonego miękkiego filtra mikrocząsteczek (filtr opcjonalny), który zapobiega gromadzeniu się kurzu na wymienniku ciepła.

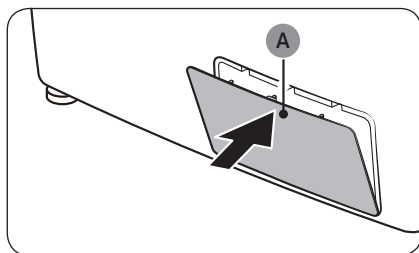

1. Delikatnie naciśnij górną część **osłony zewnętrznej (A)**, aby ją otworzyć.

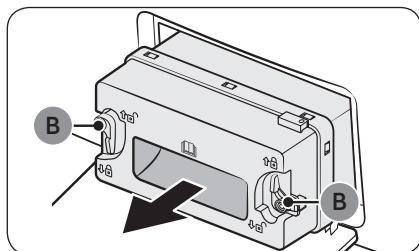

2. Odblokuj **elementy mocujące (B)** osłony wewnętrznej, po czym pociągnij osłonę, aby ją wyjąć.

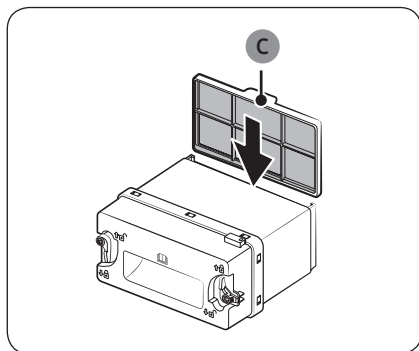

3. Umieść dołączony **miękki filtr mikrocząsteczek (filtr opcjonalny) (C)** z tyłu osłony wewnętrznej zgodnie z ilustracją obok.
 - Upewnij się, że filtr został włożony prawidłowo. (Uchwyt w górnej części filtra powinien być skierowany na zewnątrz.)



Konserwacja

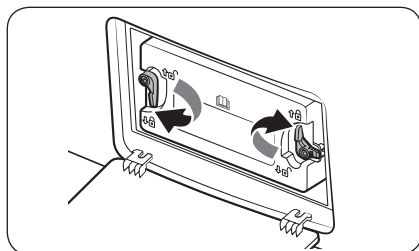

4. Wsuń ostonę wewnętrzną na miejsce, a następnie zablokuj elementy mocujące.
5. Zamknij ostonę zewnętrzną wymiennika ciepła.

Czyszczenie

⚠ OSTRZEŻENIE

- Nie wolno czyścić suszarki, rozpylając bezpośrednio na nią wodę.
- Do czyszczenia suszarki nie wolno używać benzyny, rozpuszczalnika, alkoholu ani acetonu. Może to spowodować odbarwienia, deformację, zniszczenia, porażenie prądem lub pożar.
- Przed przystąpieniem do czyszczenia suszarki należy odłączyć przewód zasilający.

Elementy zewnętrzne

Urządzenie należy czyścić miękką, wilgotną szmatką. Nie wolno używać ściernych środków czyszczących. Należy unikać używania lub umieszczania ostrych bądź ciężkich przedmiotów w pobliżu/na suszarce. Detergent i środki piorące należy przechowywać na podstawie (sprzedawanej osobno) lub w oddzielnych pojemniku.

Panel sterowania

Urządzenie należy czyścić miękką, wilgotną szmatką. Nie wolno używać ściernych środków czyszczących. Nie należy rozpylać środka czyszczącego bezpośrednio na panel sterowania. Należy niezwłocznie wycierać jakiegokolwiek płynu rozlanego na panelu sterowania.

Bęben

Wyczyść za pomocą wilgotnej ściereczki nasączonej łagodnym środkiem czyszczącym odpowiednim do stali nierdzewnej.

Zetrzyj pozostały osad za pomocą czystej, suchej ściereczki.

Drzwiczki

Obce substancje mogą gromadzić się na zewnętrznej stronie drzwiczek. Wyczyść je za pomocą miękkiej szmatki lub szczotki.

⚠ PRZESTROGA

Nie zdejmuj gumowej uszczelki drzwiczek.



Filtr wyłapujący włókna

Wyczyść filtr wyłapujący włókna po każdym użyciu.

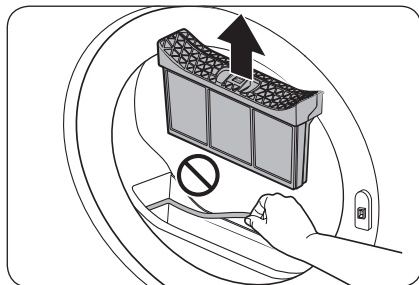

1. Otwórz drzwiczki suszarki, chwyć górną część filtra i pociągnij, aby go wyjąć.
 - Nie zdejmuj gumowej uszczelki po wyjęciu filtra.

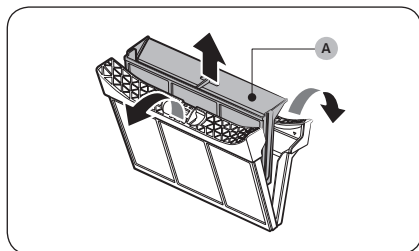

2. Otwórz filtr zewnętrzny i wyciągnij **filtr wewnętrzny (A)**.

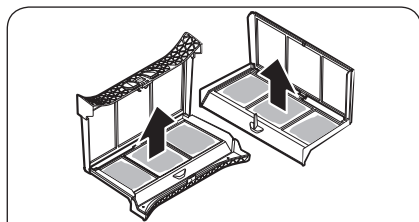

3. Połóż osobno filtr zewnętrzny i wewnętrzny.
4. Usuń włókna z obu filtrów, a następnie wyczyść filtry za pomocą szczotki do czyszczenia.

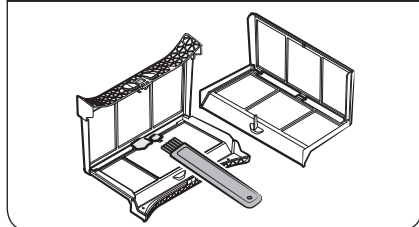



Konserwacja

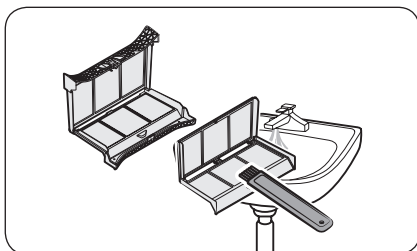

UWAGA

Aby dokładnie wyczyścić filtry, umyj je pod bieżącą wodą, a następnie dokładnie wysusz.

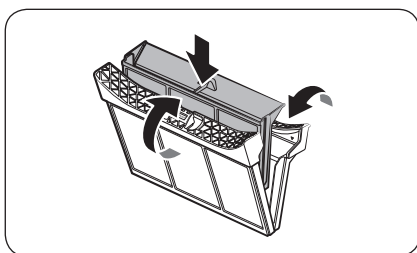

5. Włóż filtr wewnętrzny do filtra zewnętrznego, a następnie włóż filtr wyłapujący włókna na miejsce.

PRZESTROGA

- Filtr wyłapujący włókna należy czyścić po każdym suszeniu. W przeciwnym razie może spaść efektywność suszenia.
- Jeśli powierzchnia filtra jest mokra, pozostaw go do całkowitego wyschnięcia przed użyciem.
 - Włożenie mokrego filtra może spowodować powstanie pleśni i/lub nieprzyjemnego zapachu, a także ograniczyć wydajność suszenia.
- Podczas czyszczenia lub wyjmowania filtra wyłapującego włókna nie potrząsaj nim, ani nie stukaj. Może spowodować to jego uszkodzenie.
- Nieostrożne lub zbyt silne otwarcie filtra zewnętrznego i wewnętrznego może prowadzić do ich uszkodzenia.



Wymiennik ciepła

Kontrolki sygnalizacyjne wymiennika ciepła (☒) zapalają się na wyświetlaczu, gdy konieczne jest oczyszczenie wymiennika.

Regularnie czyść wymiennik ciepła, aby nie dochodziło do ograniczenia jego wydajności z powodu nagromadzenia kurzu i innych zanieczyszczeń.

UWAGA

- Różnica temperatur może powodować pojawianie się kropelek wody wokół wymiennika ciepła. Jest to normalne zjawisko i nie stanowi objawu nieszczelności.
- Jeśli nie planujesz korzystać z suszarki przez dłuższy czas, otwórz osłonę wymiennika ciepła i przewietrz go.

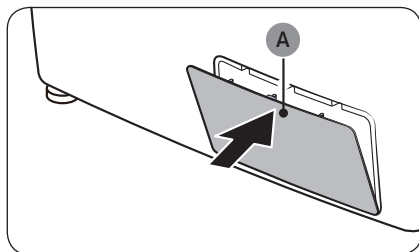

1. Delikatnie naciśnij górną część **osłony zewnętrznej (A)**, aby ją otworzyć.

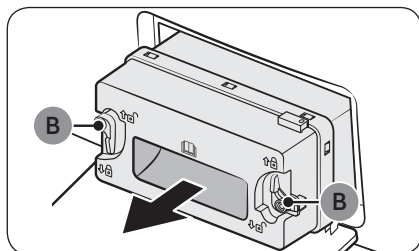

2. Odblokuj **elementy mocujące (B)** osłony wewnętrznej, po czym pociągnij osłonę, aby ją wyjąć.

Konserwacja

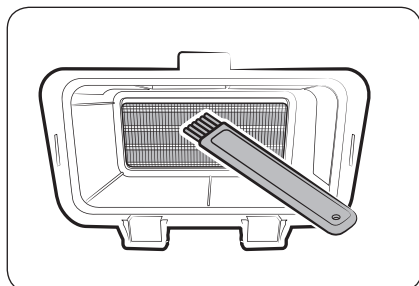

3. Oczyszczyć wymiennik z kurzu, korzystając z dołączonej szczotki.

- Po poczyszczeniu szczotką wytrzyj pozostały kurz miękką, wilgotną szmatką.

⚠ PRZESTROGA

- Aby uniknąć obrażeń i oparzeń, nie dotykaj ani nie czyść wymiennika ciepła gołymi rękoma.
- Podczas czyszczenia wymiennika ciepła uważaj, aby nie uszkodzić jego żeberek.

🗉 UWAGA

Jeśli wymiennik jest całkowicie suchy i przez to trudno go wyczyścić, spryskaj go wodą i użyj szczotki do czyszczenia.

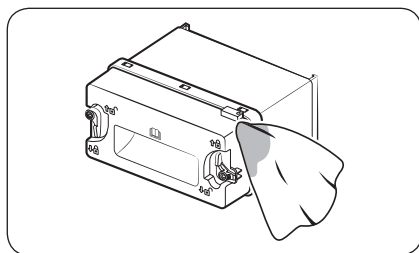

4. Wyczyść osłonę wewnętrzną gładką, wilgotną ściereczką.

- Wokół osłony wewnętrznej może zbierać się wilgoć i/lub obce substancje.

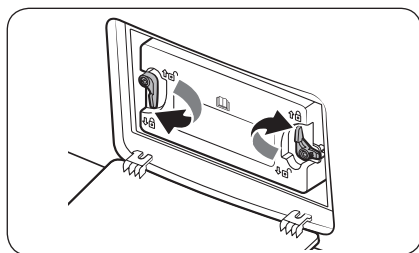

5. Wsuń osłonę wewnętrzną na miejsce, a następnie zablokuj elementy mocujące.

6. Zamknij osłonę zewnętrzną wymiennika ciepła.

Miękki filtr mikrocząsteczek (filtr opcjonalny)

Suszarka wyświetli komunikat „

1. Otwórz osłonę zewnętrzną wymiennika ciepła, a następnie wyjmij osłonę wewnętrzną. (Patrz dział „Wymiennik ciepła” na stronie 41.)
2. Wyjmij miękki filtr mikrocząsteczek (filtr opcjonalny) z osłony wewnętrznej.

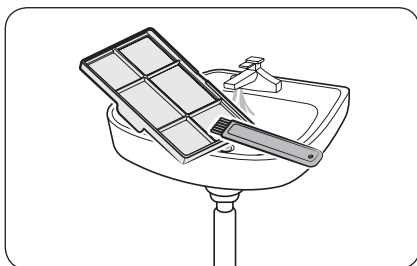

3. Oczyszczyć miękki filtr mikrocząsteczek (filtr opcjonalny) dołączoną szczotką, a następnie opłucz go pod bieżącą wodą.
 - Dokładnie wysusz filtr po czyszczeniu.
 - Regularnie czyścić filtr. Zabrudzony filtr zakłóca działanie suszarki.

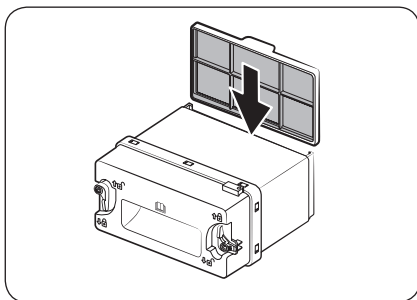

4. Włóż filtr do osłony wewnętrznej, po czym umieść osłonę na miejscu.
 - Upewnij się, że filtr został włożony prawidłowo. (Uchwyt w górnej części filtra powinien być skierowany na zewnątrz.)

Rozwiązywanie problemów

Lista kontrolna

W przypadku wystąpienia problemu z suszarką, najpierw sprawdź poniższą tabelę i wypróbuj sugerowane rozwiązania.

Problem	Sposób postępowania
Suszarka nie włącza się.	<ul style="list-style-type: none">• Upewnij się, że suszarka jest podłączona.• Upewnij się, że drzwiczki są dokładnie zamknięte.• Sprawdź bezpiecznik lub zresetuj wyłącznik obwodu.• W przypadku otwarcia drzwiczek podczas wykonywania cyklu, dotknij i przytrzymaj ▷ .• Wyczyść filtr.• Upewnij się, że blokada uruchomienia nie jest aktywna.
Suszarka nie nagrzewa się.	<ul style="list-style-type: none">• Sprawdź bezpiecznik lub zresetuj wyłącznik obwodu.• Sprawdź filtr wyłapujący włókna i wymiennik ciepła. Oczyszcz je w razie potrzeby.• Suszarka może wykonywać proces chłodzenia w cyklu suszenia.
Przedmioty nie zostały wysuszone.	<p>Sprawdź wszystkie powyższe punkty. Dodatkowo:</p> <ul style="list-style-type: none">• Nie ładuj nadmiernie suszarki. Nadmiernie załadowana suszarka może dłużej suszyć.• Ciężkie materiały należy suszyć oddzielnie od lekkich materiałów.• Rzeczy są zbyt małe i nie zostały wystarczająco odwirowane wewnątrz bębna.• Wyczyść filtr.• Oczyszcz wymiennik ciepła.• W przypadku małych ładunków dodaj kilka suchych ręczników.• Jeśli wąż odpływowy jest podłączony, upewnij się, że woda jest prawidłowo odprowadzana.
Suszarka pracuje zbyt głośno.	<ul style="list-style-type: none">• Sprawdź, czy w bębnie nie ma monet, luźnych guzików, gwoździ czy innych przedmiotów i natychmiast je usuń.• Sprawdź filtr wyłapujący włókna. Usuń rzeczy, które mogą go blokować.• Sprawdź, czy suszarka jest wypoziomowana i stabilnie ustawiona na podłodze.• Suszarka może wydawać buczący odgłos z powodu przepływu powietrza przez bęben i wentylator. Jest to normalne zjawisko.
Przedmioty nie zostały wysuszone równomiernie.	<ul style="list-style-type: none">• Niektóre części ubrań, takie jak szwy i kieszenie, schną dłużej niż pozostałe. Jest to normalne zjawisko.• Oddziel lekkie rzeczy od ciężkich.

Problem	Sposób postępowania
Z suszarki wydobywa się zapach.	<ul style="list-style-type: none"> • Zapach farby, lakieru, środków czyszczących i innych środków gospodarstwa domowego znajdował się w powietrzu i dostał się do suszarki. W przypadku dostrzeżenia takiego zapachu wywietrz pomieszczenie przed użyciem suszarki. • Suszenie w zamkniętym pomieszczeniu może spowodować wzrost temperatury otoczenia. Otwórz okno i przewietrz pomieszczenie. • Nie próbuj suszyć mokrych przedmiotów po pozostawieniu ich w pralce lub suszarce na długi czas.
Suszarka wyłącza się przed całkowitym wysuszeniem przedmiotów.	<ul style="list-style-type: none"> • Za mały ładunek. Włóż kilka dodatkowych przedmiotów i spróbuj ponownie.
Ubrania są pokryte włóknami.	<ul style="list-style-type: none"> • Upewnij się, że filtr wyłapujący włókna jest czysty, nim włożysz przedmioty do suszarki. Susząc rzeczy pozostawiające dużą ilość włókien, może być konieczne wyczyszczenie filtra w trakcie cyklu. • Niektóre materiały (np. białe ręczniki) pozostawiają więcej włókien i dlatego należy suszyć je oddzielnie od materiałów łatwo zbierających włókna (np. czarne lniane spodnie). • Przed suszeniem sprawdź wnętrza kieszeni, czy są puste.
Temperatura otoczenia suszarki wzrasta lub zauważalny jest wilgotny zapach.	<ul style="list-style-type: none"> • Pompa ciepła suszarki wymienia powietrze wewnątrz i na zewnątrz suszarki w celu schłodzenia systemu. Korzystanie z suszarki w słabo wentylowanym pomieszczeniu może, zależnie od warunków roboczych, powodować wzrost poziomu wilgotności otoczenia i/ lub powstawanie wilgotnego zapachu. Należy zapewnić właściwą wentylację podczas korzystania z suszarki.
Woda nie jest odprowadzana.	<ul style="list-style-type: none"> • Sprawdź, czy wąż odpływowy nie jest skręcony lub załamany. Wyprostuj węża, jeśli jest skręcony, i stabilnie zamocuj go w odpływie w podłodze. • Sprawdź, czy wąż odpływowy nie zamarł. Jeśli wąż zamarł, zanurz go w ciepłej wodzie, aby lód wewnątrz stopniał i wypłynął na zewnątrz. Podłącz węża i sprawdź poprawność odprowadzania wody.

Jeśli problem utrzymuje się, skontaktuj się z infolinią Samsung.



Rozwiązywanie problemów

Kody informacyjne

Kiedy suszarka nie działa, na jej wyświetlaczu może być widoczny kod informacyjny. Zapoznaj się z poniższym wykazem kodów i sposobów postępowania.

Kod informacyjny	Znaczenie	Sposób postępowania
tC	Błąd czujnika temperatury powietrza	Wyczyść filtr wyłapujący włókna i/lub filtr wymiennika ciepła. Jeśli problem się powtarza, skontaktuj się z infolinią Samsung.
tC5	Błąd czujnika temperatury sprężarki	Odczekaj 2–3 minuty. Włącz zasilanie i ponownie uruchom urządzenie.
dC	Suszarkę uruchomiono przy otwartych drzwiczkach	Zamknij drzwiczki i uruchom suszarkę ponownie. Jeśli problem się powtarza, skontaktuj się z infolinią Samsung.
HC	Przegrzanie sprężarki	Skontaktuj się z infolinią Samsung.
9C2	Wykryto niskie napięcie	Sprawdź, czy przewód zasilający jest podłączony. Jeśli problem się powtarza, skontaktuj się z infolinią Samsung.
5C	Pełny zbiornik na wodę Pompa odprowadzająca wodę nie działa prawidłowo	Opróżnij zbiornik na wodę, włącz zasilanie i uruchom urządzenie ponownie. Jeśli problem się powtarza, skontaktuj się z infolinią Samsung.
nC	Problem z filtrem	Sprawdź, czy filtr jest zamontowany prawidłowo. Jeśli problem się powtarza, skontaktuj się z infolinią Samsung.
nC2	Problem z wewnętrzną osłoną wymiennika ciepła	Sprawdź, czy wewnętrzna osłona wymiennika ciepła jest zamontowana prawidłowo. Jeśli problem się powtarza, skontaktuj się z infolinią Samsung.

Jeśli kod informacyjny ciągle pojawia się na ekranie, skontaktuj się z infolinią firmy Samsung.



Parametry

Tabela konserwacji tkanin

Poniższe symbole oznaczają zalecenia dotyczące postępowania z konkretnymi tkaninami. Etykiety na ubraniach obejmują symbole związane z praniem, wybielaniem, suszeniem i prasowaniem oraz, w razie potrzeby, czyszczeniem chemicznym. Symbole te są powszechnie używane przez producentów tkanin, zarówno krajowych, jak i importowanych.

Postępuj zgodnie z instrukcjami na metce, aby zmaksymalizować trwałość tkaniny i zmniejszyć ryzyko problemów przy praniu.

Pranie

	Pranie w wysokiej temp. 95°C.
	Pranie tkanin kolorowych w 60°C.
	Pranie tkanin kolorowych w 60°C. (Pranie tkanin kolorowych „Easy care”)
	Pranie tkanin kolorowych w 40 °C.
	Pranie z zachowaniem ostrożności 40°C.
	Pranie delikatne 40°C.
	Pranie tkanin 30°C.
	Pranie z zachowaniem ostrożności 30°C.
	Dokładne pranie bardzo łagodne 30°C.
	Pranie ręczne.
	Nie prać.

UWAGA

Numer w balii określa maksymalną temperaturę prania w stopniach Celsjusza, której nie można przekroczyć.

Wybielanie

	Dozwolony dowolny wybielacz.
	Tylko wybielacz tlenowy.
	Nie wybielać.

Suszenie





	Suszenie bębnowe / Suszenie w temperaturze 80°C i normalnym procesem suszenia.
	Suszenie bębnowe / Suszenie w temperaturze 60°C i łagodnym procesem suszenia.
	Nie suszyć bębnowo
	Suszyć w pozycji pionowej.
	Suszyć nieodwirowane w pozycji pionowej.
	Suszyć w pozycji poziomej.
	Suszyć nieodwirowane w pozycji poziomej.
	Suszyć rozwieszane w cieniu.
	Suszyć rozwieszane be wirowania.
	Suszyć w pozycji poziomej w cieniu.
	Suszyć w pozycji poziomej bez wirowania.

UWAGA

- Kropki oznaczają poziom suszenia suszarki.
- Linie wskazują rodzaj i miejsce suszenia.

Parametry



Prasowanie







	Prasować w maks. temperaturze 200°C.
	Prasować w maks. temperaturze 150 °C.
	Prasować w maks. temperaturze 110 °C. Zachować ostrożność przy żelazkach parowych (prasować bez pary).
	Nie prasować.

UWAGA

Kropki wskazują zakresy temperatur prasowania (regulator, para, żelazka podręczne i urządzenia prasownicze).

Profesjonalna pielęgnacja

	Profesjonalne czyszczenie chemiczne w czterochloroetylenie i/lub węglowodorach (ciężkie benzyny) w normalnym procesie.
	Profesjonalne czyszczenie chemiczne w czterochloroetylenie i/lub węglowodorach (ciężkie benzyny) w łagodnym procesie.

	Profesjonalne czyszczenie chemiczne w węglowodorach (ciężkie benzyny) w normalnym procesie.
	Profesjonalne czyszczenie chemiczne w węglowodorach (ciężkie benzyny) w łagodnym procesie.
	Nie czyścić chemicznie.
	Profesjonalne czyszczenie na mokro.
	Delikatne profesjonalne czyszczenie na mokro.
	Bardzo delikatne profesjonalne czyszczenie na mokro.
	Nie czyścić na mokro.

UWAGA

- Litery w okręgach wskazują rozpuszczalniki (P, F) stosowane w czyszczeniu chemicznym lub na mokro (W).
- Na ogół linia pod symbolem wskazuje łagodniejsze traktowanie (np. łagodny cykl dla delikatnych przedmiotów). Podwójna linia wskazuje szczególnie łagodne traktowanie.

Ochrona środowiska

- Urządzenie wyprodukowano z materiałów nadających się do ponownego przetworzenia. W przypadku zużycia urządzenia należy przestrzegać lokalnych przepisów dotyczących utylizacji odpadów. Należy odciąć przewód zasilający, aby nie można było już podłączyć urządzenia do źródła zasilania. Należy zdemontować drzwiczki, aby zwierzęta ani małe dzieci nie mogły zatrzasnąć się w środku.
- Zawiera fluorowane gazy cieplarniane.
Hermetycznie szczelny układ.
Nie uwalniać gazów do atmosfery.
Typ czynnika chłodniczego: R-134a (GWP = 1430)
Czynnik chłodniczy (ładowanie): 0,58 kg, 0,829 tCO₂e

Dane techniczne

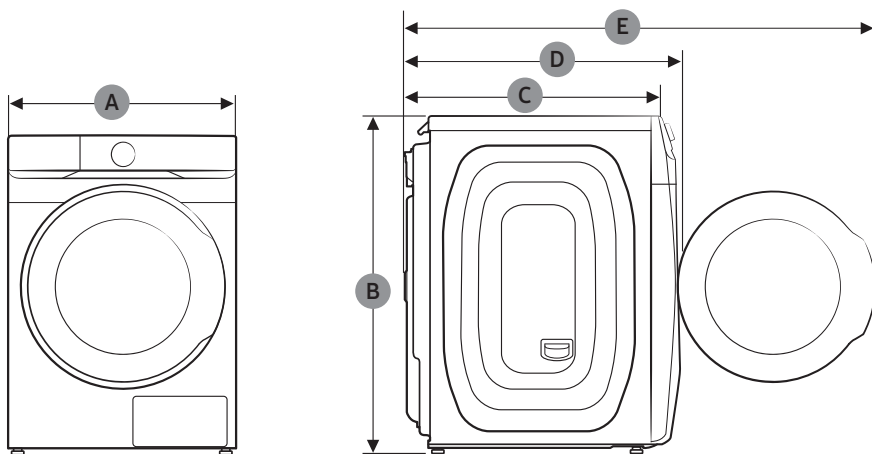

Polski

TYP		SUSZARKA ŁADOWANA OD FRONTU
NAZWA MODELU		DV16T8520**
Maksymalna waga ładunku	Suszenie	16,0 kg
WYMIARY	A	686 mm
	B	984 mm
	C	803 mm
	D	844 mm
	E	1378 mm
WAGA		74,0 kg
WYMAGANIA DOTYCZĄCE ZASILANIA	AC 220–240 V / 50 Hz	1800-2100 W
DOPUSZCZALNY ZAKRES TEMPERATUR		5-35 °C

Parametry

Arkusze danych technicznych

Zgodnie z obowiązującymi przepisami dotyczącymi etykietowania energetycznego.

UWAGA

Znak gwiazdki „*” oznacza wersję modelu. Zamiast gwiazdki mogą występować również cyfry (0–9) lub litery (A–Z).

Samsung		
Nazwa modelu		DV16T8520**
Pojemność	kg	16,0
Typ		Ze skraplaczem
Efektywność energetyczna		
W skali od A+++ (najwyższa efektywność) do D (najniższa efektywność)		A+++
Zużycie energii		
Roczne zużycie energii (AE_C) (Zużycie energii obliczono na podstawie 160 cykli suszenia w programie standardowym do bawełny z załadowaniem pełnym i częściowym, oraz na podstawie zużycia energii w trybach o niskim zużyciu energii. Rzeczywiste zużycie energii w cyklu będzie zależało od sposobu wykorzystania urządzenia.)	kWh/rok	304,0
Automatyczna suszarka bębnowa		Tak
Zużycie energii w programie standardowym do bawełny, pełne załadowanie (E_dry)	kWh	2,61
Zużycie energii w programie standardowym do bawełny, częściowe załadowanie (E_dry.1/2)	kWh	1,33
Tryb wyłączenia i czuwania		
Zużycie energii w trybie wyłączenia, pełne załadowanie (P_o)	W	0,50
Zużycie energii w trybie czuwania, pełne załadowanie (P_l)	W	5,00
Czas trwania trybu czuwania	min	10
„Standardowy program do bawełny” używany przy załadowaniu pełnym i częściowym to standardowy program do suszenia, do którego odnoszą się informacje na etykiecie i w karcie produktu. Program ten jest odpowiedni do suszenia zwykłego prania bawełnianego i jest najbardziej energooszczędnym programem do suszenia bawełny. Wartości zużycia mogą się różnić od podanych powyżej wartości nominalnych w zależności od wielkości ładunku, rodzajów tkanin, ilości wilgoci po wirowaniu, wahań w dostawach energii elektrycznej i wybranych opcji dodatkowych.		<input type="checkbox"/> Bawełna + Poziom wysuszenia 3+ (funkcja Bez zagniećni wyłączona)
Czas trwania programu standardowego		
Ważony czas trwania programu standardowego do bawełny, załadowanie pełne i częściowe	min	248
Czas trwania programu standardowego do bawełny, pełne załadowanie (T_dry)	min	340
Czas trwania programu standardowego do bawełny, częściowe załadowanie (E_dry.1/2)	min	178
Klasa efektywności skraplania		
W skali od A (najwyższa efektywność) do G (najniższa efektywność)		B
Średnia efektywność skraplania, pełne załadowanie	%	85
Średnia efektywność skraplania, częściowe załadowanie	%	85
Ważona efektywność skraplania	%	85
Poziom emitowany hałas		
Suszenie, pełne załadowanie	dB(A) przy 1 pW	63



Pobór mocy

Model	Cykl	Wsad (kg) ⁽¹⁾	Energia (kWh)	Maks. czas (min)
DV16T8520**	☐ BAWĘŁNA ⁽²⁾	8,0	1,33	178
		16,0	2,61	340
	SYNTETYKI	7,0	1,2	90

⁽¹⁾ : waga suchego prania

⁽²⁾ : program testowy (EN 61121:2013)

Wszystkie dane nieoznaczone gwiazdką zostały obliczone zgodnie z normą EN 61121:2013

Wartości zużycia mogą się różnić od podanych powyżej wartości nominalnych w zależności od wielkości ładunku, rodzajów tkanin, ilości wilgoci po wirowaniu, wahań w dostawach energii elektrycznej i wybranych opcji dodatkowych.

Pobór mocy trybu czuwania sieci

Pobór mocy	Tryb czuwania sieci	2,00 W
	Czas w trybie czuwania sieci (Wi-Fi)	10 min



SAMSUNG

PYTANIA LUB UWAGI?

KRAJ	ZADZWOŃ POD NUMER	LUB ODWIEDŹ STRONĘ INTERNETOWĄ POD ADRESEM
POLAND	801-172-678* lub +48 22 607-93-33* * (opłata według taryfy operatora)	http://www.samsung.com/pl/support/



DC68-04223P-00